



ELMARSA, MB
Į.k.: 304446736
PVM k.: LT100010948615
Adr.: Kauno g. 16, Vilnius
a.s.: LT037044060008139799
Bankas: AB SEB bankas
Tel.: 37065062705

UŽSAKOVAS	Biržų „Aušros“ pagrindinė mokykla
STATINYS NAUDOJIMO PASKIRTIS STATYBOS VIETA	Biržų „Aušros“ pagrindinė mokykla Vytauto g. 47, LT-41148 Biržai Bibliotekos patalpos.
STATYBOS RŪŠIS	Interjero projektas – patalpų įrengimas
PROJEKTO ETAPAS	Techninis projektas
PROJEKTO DALIES ŽYMUO	BA-24-0916

Atestato nr.	Pareigos	Vardas Pavardė	Parašas
BM. Nr. 000058	Projekto vadovas	L. Mackevičius	
	Interjero dizainerė	L. Gudonytė	

Vilnius, 2024 m.

TURINYS

1. AIŠKINAMASIS RAŠTAS	3
1.2. Esama situacija.....	4
1.3. Projekto sprendinių aprašymas	4
1.3.1. Biblioteka	4
2. ŽINIARAŠTIS	
2.1. Biblioteka	6
3. VIZUALIZACIJOS	
3.1. Vizualizacijos	9
4. BRĖŽINIAI	
4.1. Biblioteka.....	41

STATYTOJAS (užsakovas): Biržų „Aušros“ pagrindinė mokykla.

PROJEKTO PAVADINIMAS: Biržų „Aušros“ pagrindinės mokyklos paprastojo remonto aprašas.

Stadija: Biržų „Aušros“ pagrindinės mokyklos paprastojo remonto aprašas.

Statybos vieta: Vytauto g. 47, Biržai.

1. AIŠKINAMASIS RAŠTAS

Biržų „Aušros“ pagrindinės mokyklos bibliotekos paprasto remonto darbai.

Mokymo paskirties pastato Vytauto g. 47, LT-41148 Biržų „Aušros“ gimnazijos bibliotekos remonto projektas parengtas vadovaujantis:

1. Statytojo pateiktu prašymu ir projektavimo užduotimi:

2. Bendraisiais normatyviniais dokumentais ir standartais, kuriais būtina vadovautis ruošiant projektus ir statybos darbų metu:

2.1. Lietuvos Respublikos statybos įstatymu;

2.2. Statybos techninį reglamentą STR 2.01.01 (3):1999 „Esminiai statinio reikalavimai. Higiena, sveikata, aplinkos apsauga“.

2.3. Statybos techninį reglamentą STR 2.01.01 (4):1999 „Esminiai statinio reikalavimai. Naudojimo sauga“.

2.4. Statybos techninį reglamentą STR 2.01.01 (5):1999 „Esminiai statinio reikalavimai. Apsauga nuo triukšmo“.

2.5. Statybos techninį reglamentą STR 1.04.04:2017 „Statinio projektavimas, projekto ekspertizė“,

Kitais teisės aktais, kuriais būtina vadovautis atliekant projektavimo darbus.

1.2. Esama situacija

Nagrinėjamas pastatas yra šiaurės Lietuvoje, Aukštaitijoje. Statinys esantis Vytauto g. 47.
Šiuo projektu numatomi bibliotekos paprasto remonto darbai.

1.3. Projekto sprendinių aprašymas

1.3.1. Biblioteka

1. Paprasto remonto darbai pradėti pertvarų ir sienų apdailos demontavimu. Demontuojama pertvaros, sienos, kartu demontuojama grindų danga (208,79 m²) bei karkasas. Demontuojamos angos durims (5,88 m²). Demontuojamos nišos (5,82 m²). Demontuojamos durys (5 vnt.). Demontuojamos lubos (30,23 m²) bei lubose esantis apšvietimas (34 vnt.). Taip pat, bibliotekoje yra demontuojamos 2 plautuvės.

Prie demontavimo darbų priskiriami: užuolaidų ir žaliuzių, bei jų karnizų demontavimas.

Saugomos interjero detalės: bibliotekoje esantys radiatoriai.

2. Atlikus demontavimą, pradėti montavimo darbai. Atstatomas grindų karkasas. Montuojama 220mm storio siena, užmontuojamos nišos su knygų lentynomis (2vnt.), užmontuojama durų anga (1vnt.), montuojamos naujos MDF durys (3 vnt.), dvigubos stiklinės durys (1vnt.), viengubos stiklinės durys (1vnt.) bei jų pertvaros.

3. Grindų apdailos etape montuojamos naujos vinilinės grindys (261,85 m²) bei vinilinės grindjuostės (24,52 m²) visose bibliotekos zonose.

4. Visos bibliotekos sienos (226,33 m²) ir gipso kartono „kaktos“ gruntuojamos, glaistomos ir dažomos dažais: S1002-Y („Top color pro“ arba analogiški premium dažais) lygia struktūra. Taip pat, keliose vietose, montuojamos medinės panelės (H2900 – 13vnt.; H2130 – 95vnt.; H2000 – 39vnt.).

5. 5.1. Demontuojamos armstrong lubos

5.2 Patalpose 2,3,4,6 montuojamos segmentinės lubos.

5.3. Patalpose 1;5 lubos ir komunikacijos dažomos balta spalva, S1002-Y („Top color pro“ arba analogiški premium dažais)

5.4. Patalpose 1;5 įrengiamos metalinės medžio imitacijos lamelės SL252 WINCHESTER

6. Bibliotekos zonoje įrengiami apšvietimo jungikliai H1600 (5vnt.) (Jung basic, baltos spalvos).

7. Bibliotekoje yra montuojami nauji kištukiniai lizdai. Kištukinių lizdų kiekis - 67 vnt. (kištukiniai lizdai - JUNG BASIC, balti), Kompiuterio lizdas UTP – 1 vnt., el.laidas – 1 priedimo taškai. Įrengiama nauja el. instaliacija.

8. Taip pat yra apsiuvami radiatoriai bei palangės: TRUKMĖ LMDP Pearl White, 8100SM

Prekės kodas: 8188100SM101

9. Montuojami nauji roletai prie kiekvieno lango (1200x1960mm 14vnt. ir 1060x1960mm 10vnt.). (Roletai - SUNSHADOW 3% ALU WHITE-MOCCASIN 2.85m ALU02) 1500x2060mm

10. Montuojamas praustuvus Kartell By Laufen, 500x460 mm, stačiakampis, bei praustuvo maišytuvas žemas „REA DUET" JUODA,, iš HOMIDO.

11. Baldinė dalis – montuojamos sėdimos lentynos kelių tipų (TRUKMĖ LMDP Amber Urban Oak, K006PW Prekės kodas: 818K006PW101 bei Eko oda - balta), recepcija (iš TRUKMĖ LMDP Amber Urban Oak, K006PW Prekės kodas: 818K006PW101 ir balto lieto akmens), batine (TRUKMĖ LMDP Amber Urban Oak, K006PW Prekės kodas: 818K006PW101), spintelė kriauklei (TRUKMĖ LMDP Amber Urban Oak, K006PW Prekės kodas: 818K006PW101), amfiteatras (TRUKMĖ LMDP Amber Urban Oak, K006PW Prekės kodas: 818K006PW101), lentynos knygoms (TRUKMĖ LMDP Amber Urban Oak, K006PW Prekės kodas: 818K006PW101), sėdima pakila (TRUKMĖ LMDP Amber Urban Oak, K006PW Prekės kodas: 818K006PW101).

Pastaba:  pažymėtos sritys į pirkimą neįtrauktos

Biržų Aušros mokyklos bibliotekos žiniaraštis

Lokacija: Biržų „Aušros“ pagrindinė mokykla

Nr.	Aprašymas	Vienetas	Kiekis	Papildoma informacija
	2	3	4	5
1. Demontavimas				
1	Demontuojamos sienos/pertvaros	m	14,79	
2	Demontuojamos nišos	m ²	5,82	
3	Demontuojama anga durims	m ²	5,88	
4	Demontuojamos nišos nuo H1000 iki H2100	vnt.	2	
5	Demontuojamos lubos	m ²	30,23	
6	Demontuojamas apšvietimas A1	vnt.	33	
7	Demontuojamas apšvietimas A2	vnt.	1	
8	Demontuojamos grindys	m ²	208,79	
9	Demontuojamos sienos dalis	m ²	5,04	
10	Demontuojamos durys	vnt.	5	
11	Demontuojamos kriauklės	vnt.	2	
2. Grindys				
12	Priėmimo erdvė, Tarkett, Platnium, UNI white A25177940 T25181940 (vinilas)	m ²	38,08	+ % išeiga (pagal gamintojo rekomendacijas)
13	Priėmimo erdvė, Tarkett, Platnium, UNI medium grey A25177917 T25181917 (vinilas)	m ²	1,32	+ % išeiga (pagal gamintojo rekomendacijas)
14	Priėmimo erdvė, Tarkett, Platnium, UNI dark beige A25177918 T25181918 (vinilas)	m ²	1,32	+ % išeiga (pagal gamintojo rekomendacijas)
15	Skaitymo erdvė, Tarkett, Platnium, Salt & Pepper Grege A25178015 T25182015 (vinilas)	m ²	66,72	+ % išeiga (pagal gamintojo rekomendacijas)
16	Darbo ir mokymosi erdvė, Tarkett, Platnium, Salt & Pepper White A25178007 T25182007 (vinilas)	m ²	93,47	+ % išeiga (pagal gamintojo rekomendacijas)
17	Archyvas, Tarkett, Platnium, UNI white A25177940 T25181940 (vinilas)	m ²	24,85	+ % išeiga (pagal gamintojo rekomendacijas)
18	Pradinukų erdvė, Tarkett, Platnium, UNI white A25177940 T25181940 (vinilas)	m ²	36,09	+ % išeiga (pagal gamintojo rekomendacijas)
19	Vinilinė grindjuostė	m	24,52	+ % išeiga (pagal gamintojo rekomendacijas)
3. Sienų apdaila				
20	Montuojama 220mm storio siena	m ²	13,4	
21	Sienos špakliuojamos, gruntuojamos. Seni dažai nuvalomi ir sienos dažomos spalva: S1002-Y			
	H3150 ir H3050	m ²	226,33	+ % išeiga (pagal gamintojo rekomendacijas)
22	Medinės panelės su LED			
	H2900	vnt.	13	
	H2130	vnt.	95	
	H2000	vnt.	39	
23	Keramikinės sienų plytelės SALSA WHITE GLOSSY, 30x10 cm.	m ²	0,32	+ % išeiga (pagal gamintojo rekomendacijas)
4. Lubos				
24	Metalinių lamelių lubos.	m ²	79,92	
25	Ecophon Focus Ds, segmentinės akustinės lubos H2900; 600x600mm	m ²	128,87	

Nr.	Aprašymas	Vienetas	Kiekis	Papildoma informacija
5. Elektra				
26	Apšvietimo jungikliai, H1600;	privedimo taškai	5	
27	3 el. rozetės, H800 + UTP El. privedimas, H800;	privedimo taškai	1	
28	4 el. rozetės, ant staliuko, H700;	privedimo taškai	1	
29	4 el. rozetės, H900;	privedimo taškai	1	
30	4 el. rozetės, H800;	privedimo taškai	3	
31	4 el. rozetės, iš grindų;	privedimo taškai	10	
32	4 el. rozetės H200;	privedimo taškai	1	
6. Apšvietimas				
33	Tarp lamelių montuojami linijiniai šviestuvai; Bali U LED1x4950 37W 4700lm 1696x56x68mm			
		Kiekis: vnt.	51	
34	LED panelės Philips, 600x600mm, 34W/4000K montuojamos į armstrong lubas			
		Kiekis: vnt.	42	
7. Durys				
35	Stiklinės durys (žiūrėti į 25 brėžinį)	vnt.	1	
36	Stiklinės durys 2 (žiūrėti į 26 brėžinį)	vnt.	1	
37	Durys iš skirtingo mdf (žiūrėti į 27 brėžinį)	vnt.	3	
8. Baldai				
38	Sėdimos lentynos (žiūrėti į 19 brėžinį)	vnt.	1	
39	Sėdimos lentynos (žiūrėti į 20 brėžinį)	vnt.	1	
40	Sėdimos vietos (žiūrėti į 21 brėžinį)	vnt.	1	
41	Recepcija (žiūrėti į 22 brėžinį)	vnt.	1	
42	Batinė (žiūrėti į 28 brėžinį)	vnt.	1	
43	Spintelė kriauklei (žiūrėti į 29 brėžinį)	vnt.	1	
44	Knygų lentyna (žiūrėti į 30 brėžinį)	vnt.	1	
45	Amfiteatras (žiūrėti į 31 brėžinį)	vnt.	1	
46	Knygų lentyna su sėdimomis vietomis (žiūrėti į 32 brėžinį)	vnt.	1	
47	Knygų lentyna su sėdimomis vietomis (žiūrėti į 33 brėžinį)	vnt.	1	
48	Knygų lentyna su sėdimomis vietomis (žiūrėti į 34 brėžinį)	vnt.	1	
49	Sėdima pakila (žiūrėti į 35 brėžinį)	vnt.	1	
50	Knygų lentyna su sėdimomis vietomis (žiūrėti į 36 brėžinį)	vnt.	1	
51	Knygų lentyna (žiūrėti į 37 brėžinį)	vnt.	1	
52	Knygų lentyna (žiūrėti į 38 brėžinį)	vnt.	1	
53	Knygų lentyna (žiūrėti į 39 brėžinį)	vnt.	1	
54	Apsiūnami radiatoriai (žiūrėti į 23 ir 24 brėžinius)	m	12,55	
55	Mokinių stalai mokymosi erdvėje	vnt.	7	
56	Sofutė priėmimo erdvėje	vnt.	1	
57	Pufai mokymosi erdvėje	vnt.	12	
58	Kėdės mokymosi erdvėje	vnt.	7	
59	Stalas priėmimo erdvėje	vnt.	1	
60	Kėdė priėmimo erdvėje	vnt.	2	
61	Kriauklės spintelė daroma iš: TRUKMĖ LMDP Amber Urban Oak, K006PW Prekės kodas: 818K006PW101	vnt.	1	
9. Žaliuzės				

Pastaba: pažymėtos sritys į pirkimą neįtrauktos

Nr.	Aprašymas	Vienetas	Kiekis	Papildoma informacija
62	Roletai tvirtinami ant lango rėmo			
	1080x630mm	vnt.	11	
	950x1070mm	vnt.	13	
10.	Baldinis apšvietimas			
63	LED juosta 14-16w (viduje sėdimų vietų, recepcijos stalui)	m	9	
64		vnt.	1	

Pastaba: pažymėtos sritys į pirkimą neįtrauktos, pataisymais tikėti.







































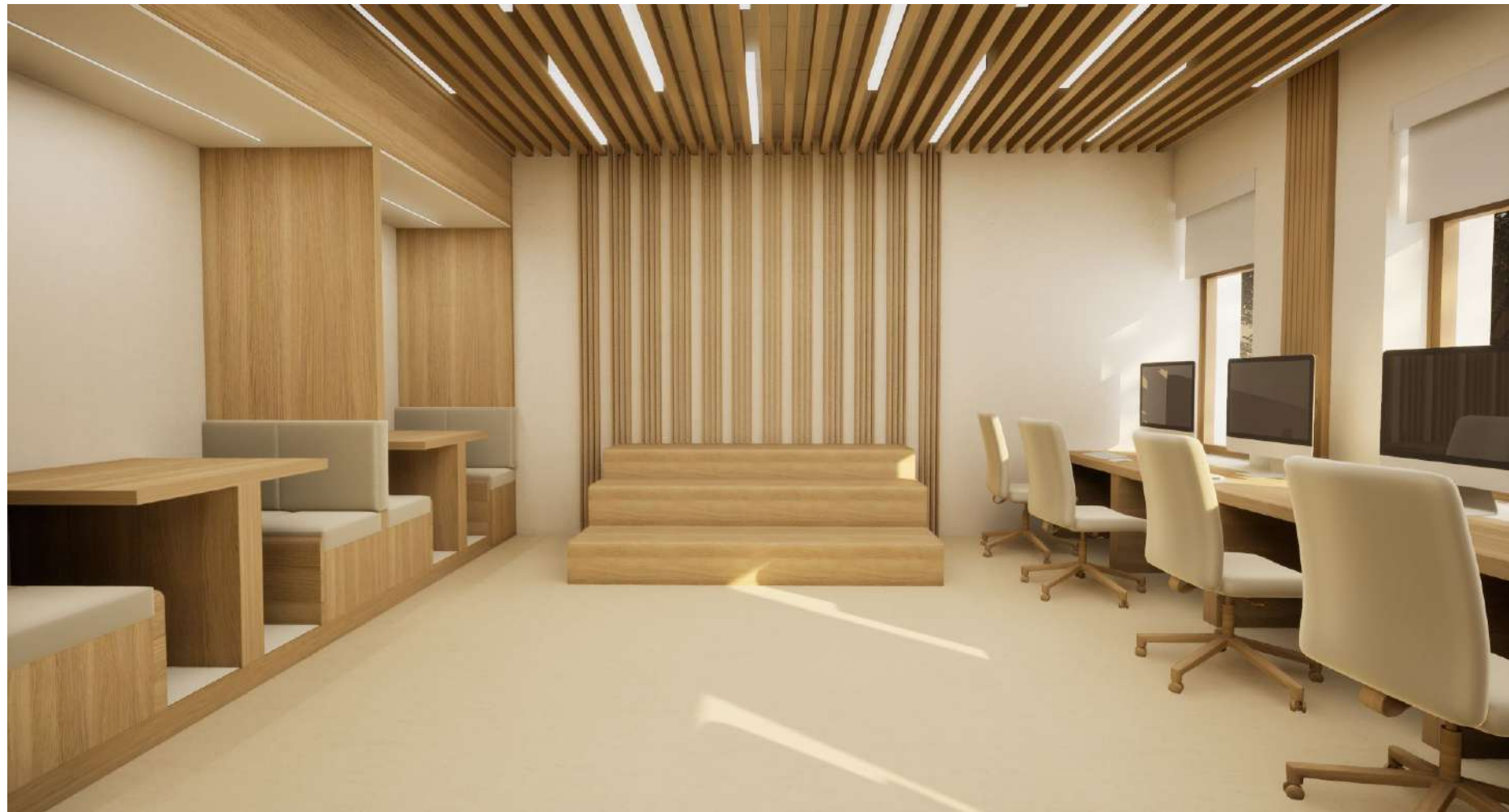



















LOGO







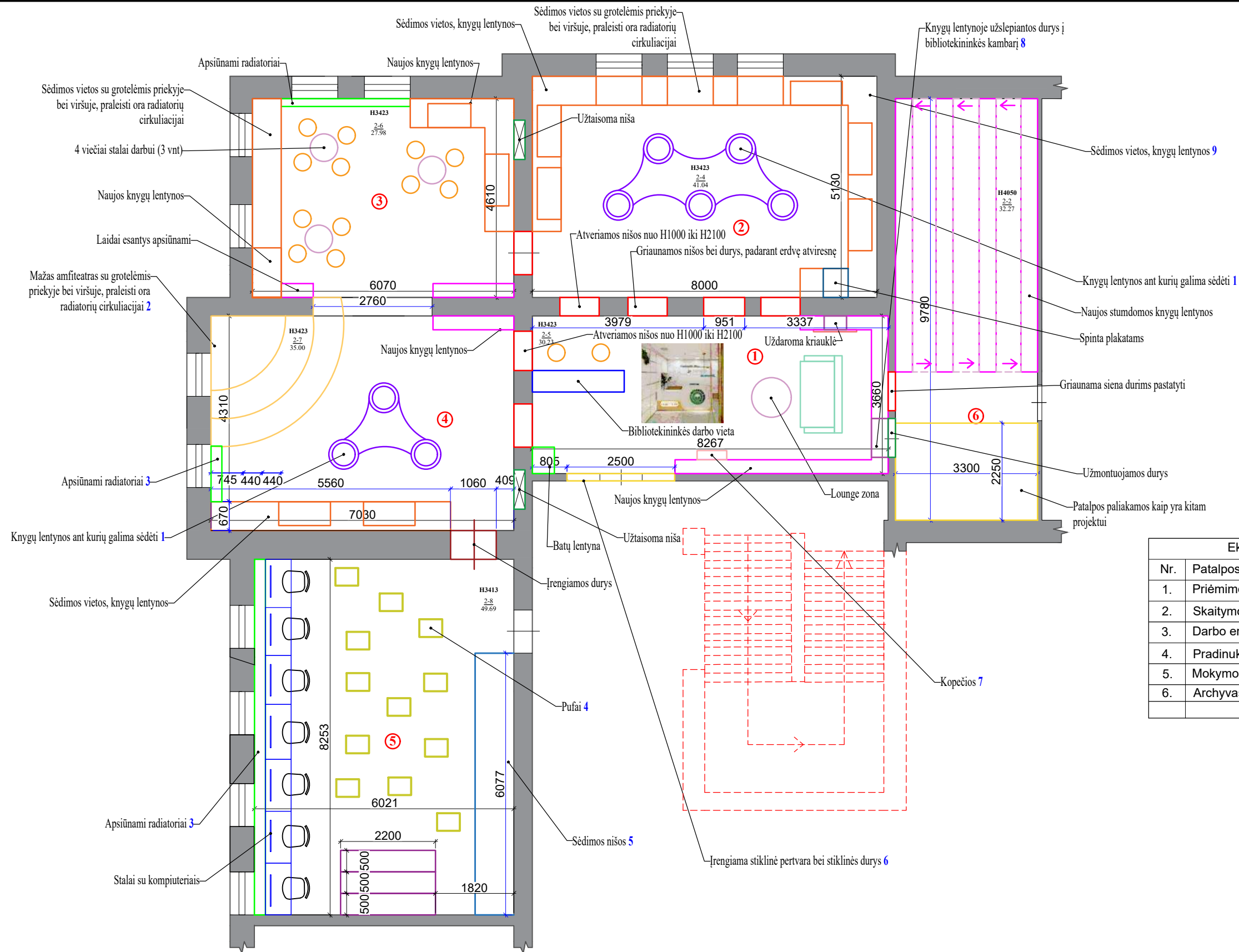

Eksplicacija		
Nr.	Patalpos pavadinimas	M2
1.	Priėmimo erdvė	30,23
2.	Skaitymo erdvė	41,04
3.	Darbo erdvė	27,98
4.	Pradinukų erdvė	35,00
5.	Mokymosi erdvė	49,69
6.	Archyvas	24,85
Iš viso:		208,79

PASTABOS:

1. **PRIVALOMA** visus matmenis ir aukščius tikslinti statybos vietoje.
2. Planai spausdinami ant A3 formato ir spalvotai, kitaip informacija bus neįskaitoma.
3. Dėl projekto neatitikimų pranešti projekto vadovui/dizaineriui.
4. Pastatas senos statybos, taigi kai kurie matmenys gali neatitikti.

Atestato Nr.	 <small>ARCH. L. MACKEVIČIUS TEL.: 865062705 linas@elmarsa.eu www.elmarsa.eu</small>			OBJEKTAS		mastelis
				Biržų „Aušros“ pagrindinė mokykla		
BM NR. 000058	PV	Linus Mackevičius	2024-09	BRĖŽINYS:		Laida
	ID	Lolita Gudonytė	2024-09	Funkcinis išplanavimas		0
Etapas	UŽSAKOVAS:			BRĖŽINIO ŽYMUO:	BRĖŽINIO DATA:	Lapas
TDP	Biržų "Aušros" pagrindinė mokykla			BA-24-0916	2024-11-12	Lapų 1 0

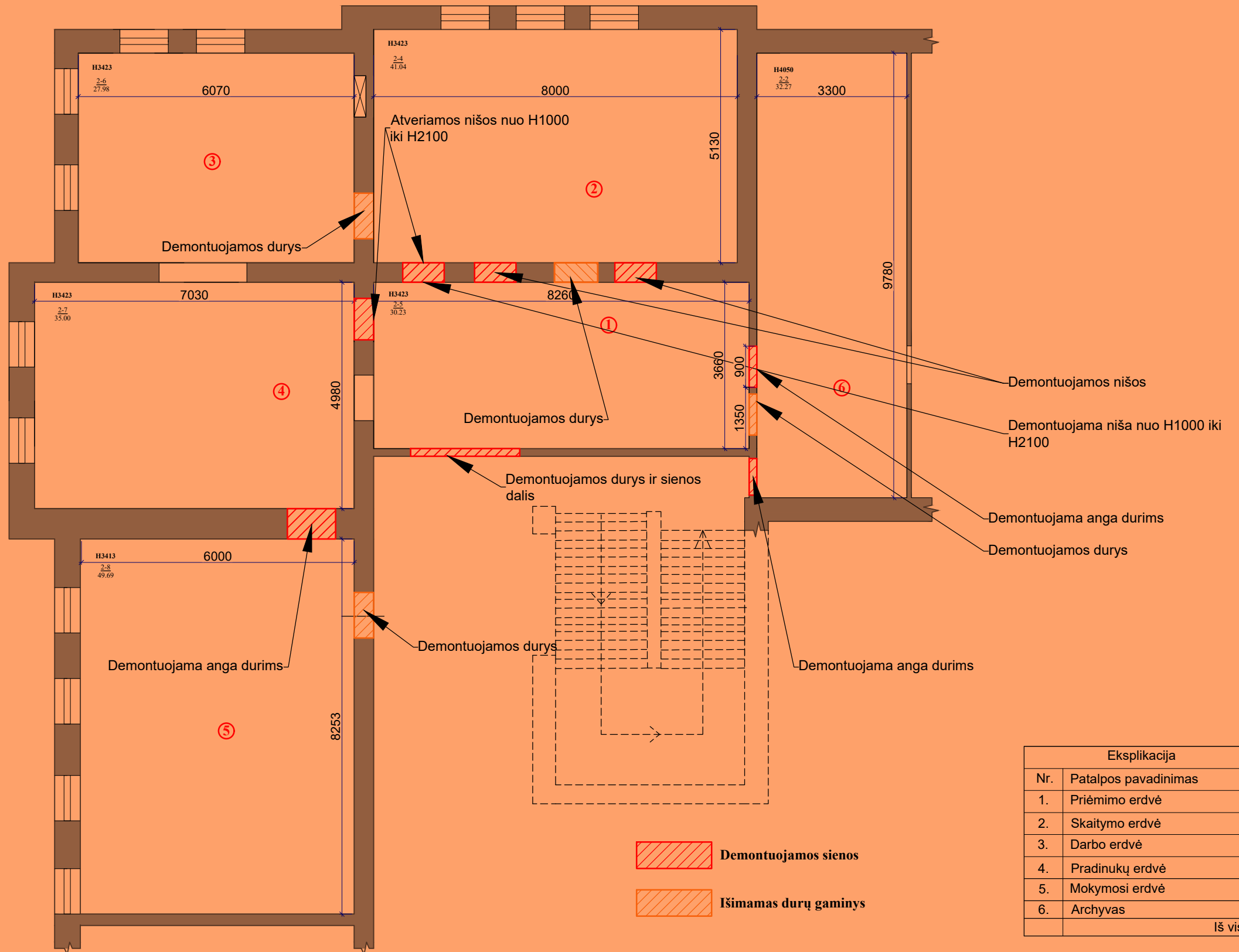

Eksplikacija		
Nr.	Patalpos pavadinimas	M2
1.	Priėmimo erdvė	30,23
2.	Skaitymo erdvė	41,04
3.	Darbo erdvė	27,98
4.	Pradinukų erdvė	35,00
5.	Mokymosi erdvė	49,69
6.	Archyvas	24,85
		Iš viso: 208,79

PASTABOS:

1. **PRIVALOMA** visus matmenis ir aukščius tikslinti statybos vietoje.
2. Planai spausdinami ant A3 formato ir spalvotai, kitaip informacija bus neįskaitoma.
3. Dėl projekto neatitikimų pranešti projekto vadovui/dizaineriui.
4. Pastatas senos statybos, taigi kai kurie matmenys gali neatitikti.

pažymėtos sritys į pirkimą neįtrauktos

Atestato Nr.



ARCH. L.MACKEVIČIUS | TEL.: 865062705 | linas@elmarsa.eu | www.elmarsa.eu

BM NR. 000058

PV	Linus Mackevičius	2024-09
ID	Lolita Gudonytė	2024-09

Etapas

UŽSAKOVAS:

TDP

Biržų "Aušros" pagrindinė mokykla

OBJEKTAS

Biržų „Aušros“ pagrindinė mokykla

BRĖŽINYS:

Demontuojamų sienų planas

BRĖŽINIO ŽYMUO:

BA-24-0916

BRĖŽINIO DATA:

2024-11-12

Lapas

Lapų

2 0

mastelis

1:100

Laida

0

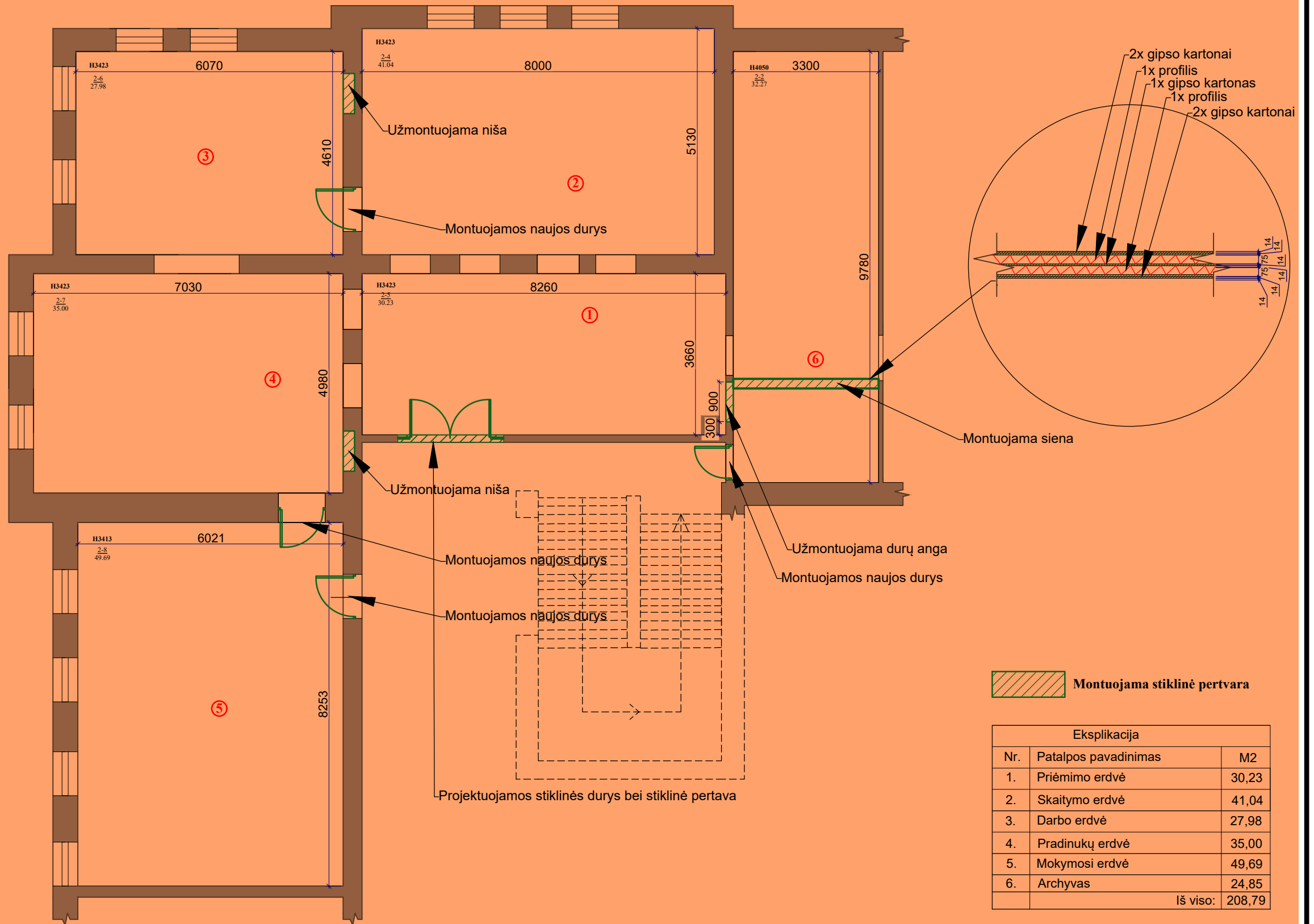

PASTABOS:

1. **PRIVALOMA** visus matmenis ir aukščius tikslinti statybos vietoje.
2. Planai spausdinami ant A3 formato ir spalvotai, kitaip informacija bus neįskaitoma.
3. Dėl projekto neatitikimų pranešti projekto vadovui/dizaineriui.
4. Pastatas senos statybos, taigi kai kurie matmenys gali neatitikti.

pažymėtos sritys į pirkimą neįtrauktos

Atestato Nr.	 <small>ARCH. L. MACKEVIČIUS TEL.: 865062705 Linas@elmarsa.eu www.elmarsa.eu</small>			OBJEKTAS		mastelis
				Biržų „Aušros“ pagrindinė mokykla		
BM NR. 000058	PV	Linus Mackevičius	2024-09	BRĖŽINYS:		Laida
	ID	Lolita Gudonytė	2024-09	Montuojamų sienų planas		0
Etapas	UŽSAKOVAS:			BRĖŽINIO ŽYMUO:	BRĖŽINIO DATA:	Lapas
TDP	Biržų "Aušros" pagrindinė mokykla			BA-24-0916	2024-11-12	Lapų 3 0

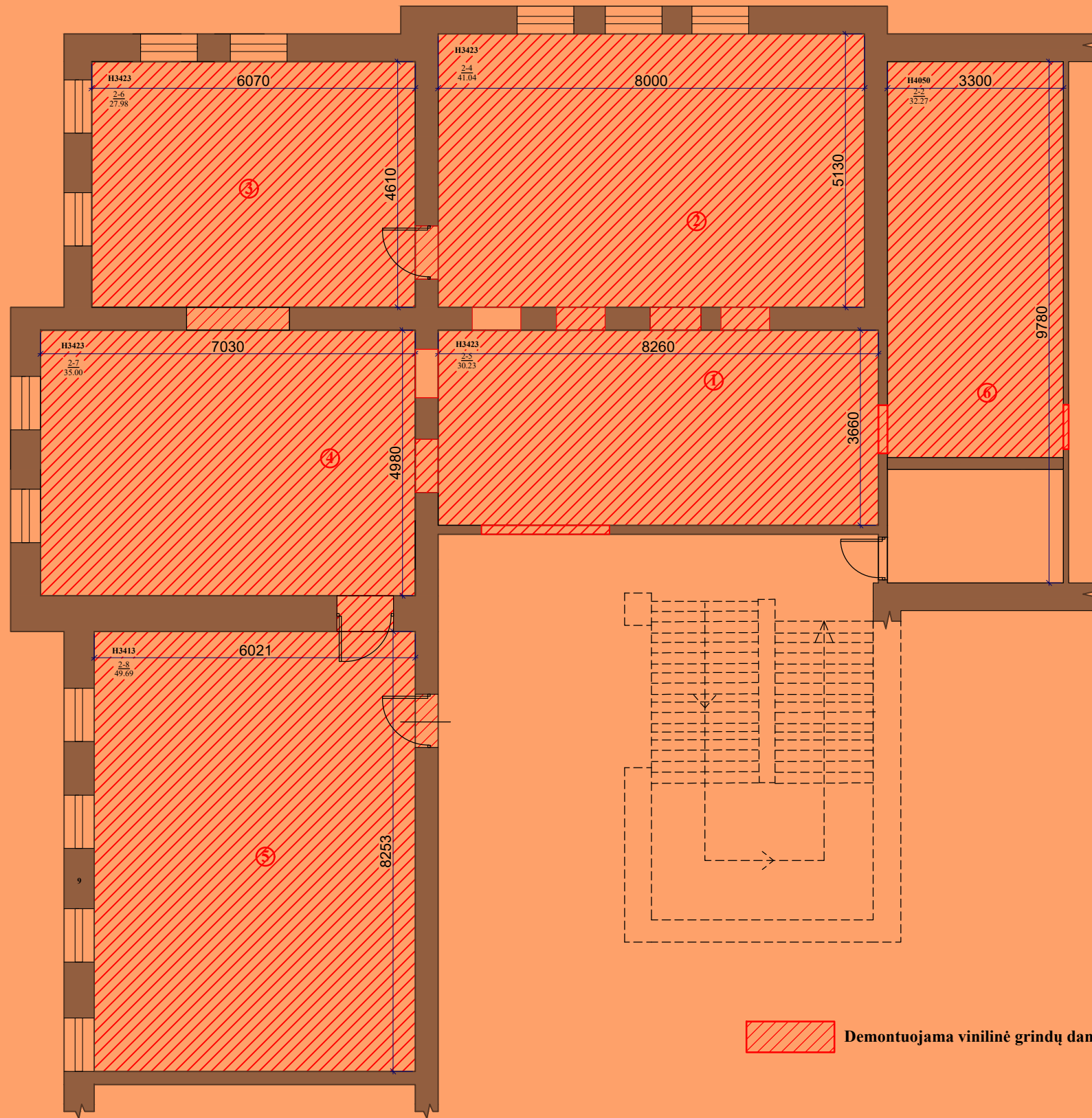

Eksplicacija		
Nr.	Patalpos pavadinimas	M2
1.	Priėmimo erdvė	30,23
2.	Skaitymo erdvė	41,04
3.	Darbo erdvė	27,98
4.	Pradinukų erdvė	35,00
5.	Mokymosi erdvė	49,69
6.	Archyvas	24,85
		Iš viso: 208,79

 Demontuojama vinilinė grindų danga

PASTABOS:

- PRIVALOMA** visus matmenis ir aukščius tikslinti statybos vietoje.
- Planai spausdinami ant A3 formato ir spalvotai, kitaip informacija bus neįskaitoma.
- Dėl projekto neatitikimų pranešti projekto vadovui/dizaineriui.
- Pastatas senos statybos, taigi kai kurie matmenys gali neatitikti.

 pažymėtos sritys į pirkimą neįtrauktos

Atestato Nr.



ARCH. L.MACKEVIČIUS | TEL.: 865062705 | Linas@elmarsa.eu | www.elmarsa.eu

BM NR. 000058

PV	Linas Mackevičius	2024-09
ID	Lolita Gudonytė	2024-09

Etapas

UŽSAKOVAS:
TDP Biržų "Aušros" pagrindinė mokykla

OBJEKTAS

Biržų „Aušros“ pagrindinė mokykla

BRĖŽINYS:

Demontuojamų grindų planas

BRĖŽINIO ŽYMUO:

BA-24-0916

BRĖŽINIO DATA:

2024-11-12

mastelis

1:100

Laida

0

Lapas

4

Lapų

0

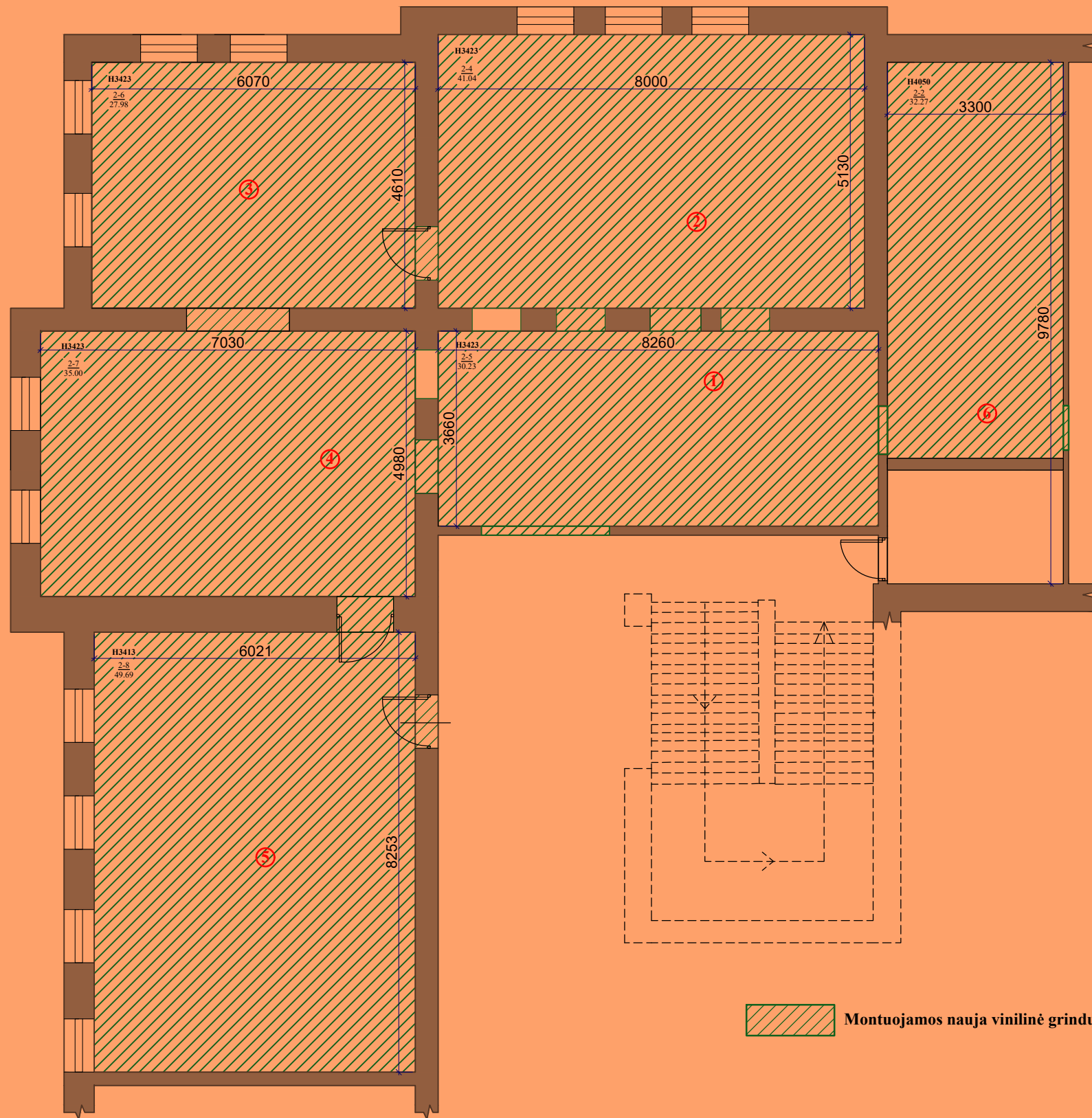

Eksplikacija		
Nr.	Patalpos pavadinimas	M2
1.	Priėmimo erdvė	30,23
2.	Skaitymo erdvė	41,04
3.	Darbo erdvė	27,98
4.	Pradinukų erdvė	35,00
5.	Mokymosi erdvė	49,69
6.	Archyvas	24,85
		Iš viso: 208,79

PASTABOS:

1. **PRIVALOMA** visus matmenis ir aukščius tikslinti statybos vietoje.
2. Planai spausdinami ant A3 formato ir spalvotai, kitaip informacija bus neįskaitoma.
3. Dėl projekto neatitikimų pranešti projekto vadovui/dizaineriui.
4. Pastatas senos statybos, taigi kai kurie matmenys gali neatitikti.

pažymėtos sritys į pirkimą neįtrauktos

Atestato Nr.	 <small>ARCH. L.MACKEVIČIUS TEL.: 865062705 linas@elmarsa.eu www.elmarsa.eu</small>			OBJEKTAS		mastelis
				Biržų „Aušros“ pagrindinė mokykla		
BM NR. 000058	PV	Linas Mackevičius	2024-09	BRĖŽINYS:		Laida
	ID	Lolita Gudonytė	2024-09	Montuojamų grindų planas		0
Etapas	UŽSAKOVAS:			BRĖŽINIO ŽYMUO:	BRĖŽINIO DATA:	Lapas
TDP	Biržų "Aušros" pagrindinė mokykla			BA-24-0916	2024-11-12	5 0

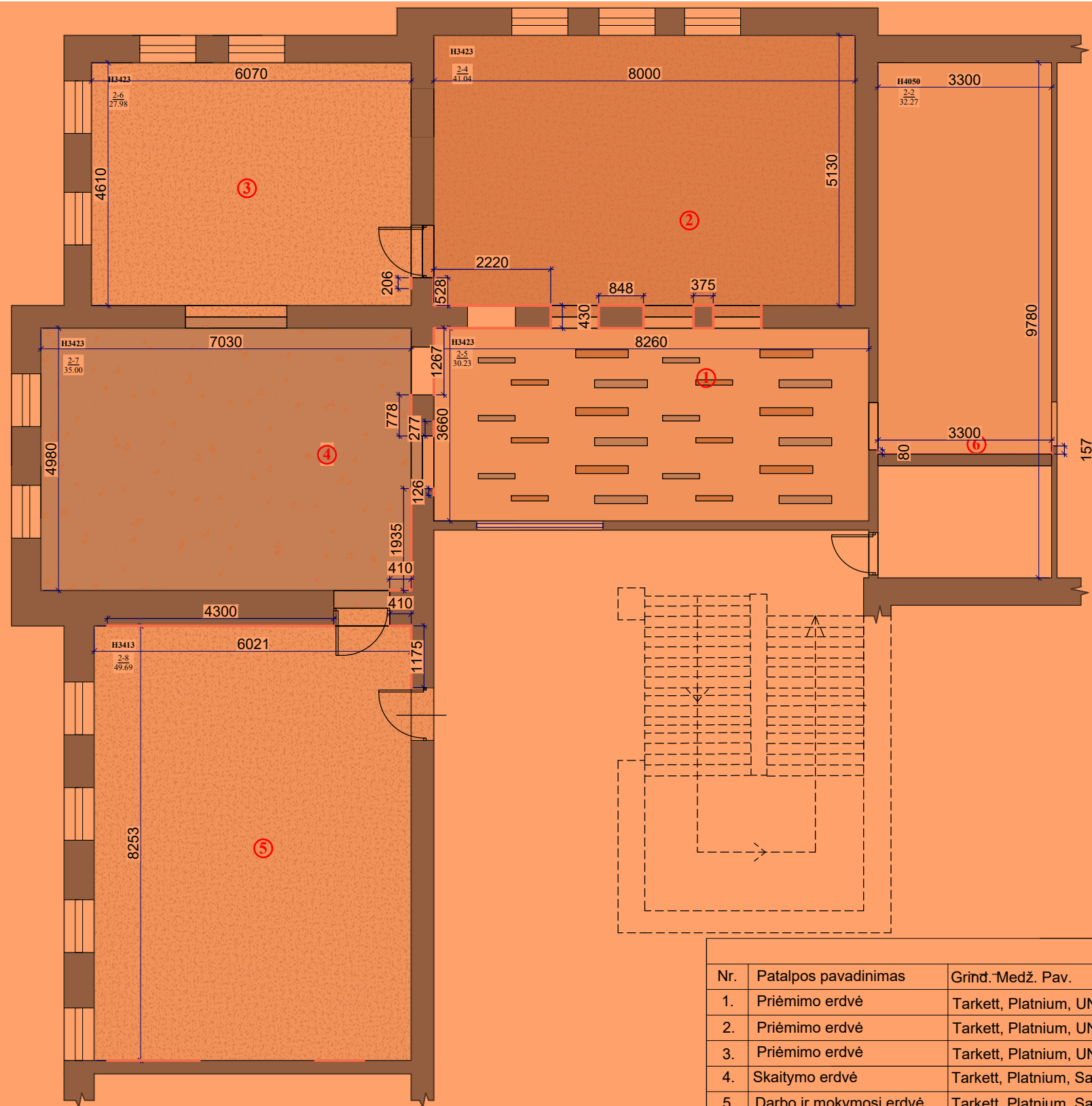

Eksplikacija		
Nr.	Patalpos pavadinimas	M2
1.	Priėmimo erdvė	30,23
2.	Skaitymo erdvė	41,04
3.	Darbo erdvė	27,98
4.	Pradinukų erdvė	35,00
5.	Mokymosi erdvė	49,69
6.	Archyvas	24,85
Iš viso:		208,79

Kiti sutartiniai žymėjimai		
Nr.	Patalpos pavadinimas	Žymėjimas
1.	Vinilinė grindjuostė	
2.	Stiklinė pertvara	
3.	Esamos sienos	

Sutartiniai žymėjimai				
Nr.	Patalpos pavadinimas	Grind. Medž. Pav.	Žymėjimas	M2
1.	Priėmimo erdvė	Tarkett, Platnium, UNI white A25177940 T25181940 (vinilas)		38,08
2.	Priėmimo erdvė	Tarkett, Platnium, UNI medium grey A25177917 T25181917 (vinilas)		1,32
3.	Priėmimo erdvė	Tarkett, Platnium, UNI dark beige A25177918 T25181918 (vinilas)		1,32
4.	Skaitymo erdvė	Tarkett, Platnium, Salt & Pepper Grege A25178015 T25182015 (vinilas)		66,72
5.	Darbo ir mokymosi erdvė	Tarkett, Platnium, Salt & Pepper White A25178007 T25182007 (vinilas)		93,47
6.	Archyvas	Tarkett, Platnium, UNI white A25177940 T25181940 (vinilas)		24,85
7.	Pradinukų erdvė	Tarkett, Platnium, UNI white A25177940 T25181940 (vinilas)		36,09

PASTABOS:

- PRIVALOMA visus matmenis ir aukščius tikslinti statybos vietoje.
- Planai spausdinami ant A3 formato ir spalvotai, kitaip informacija bus neįskaitoma.
- Dėl projekto neatitikimų pranešti projekto vadovui/dizaineriui.
- Pastatas senos statybos, taigi kai kurie matmenys gali neatitikti.

pažymėtos sritys į pirkimą neįtrauktos

Atestato Nr.				OBJEKTAS		mastelis
	ARCH. L.MACKEVIČIUS TEL.: 865062705 linas@elmarsa.eu www.elmarsa.eu			Biržų „Aušros“ pagrindinė mokykla		
BM NR. 000058	PV	Linus Mackevičius	2024-09	BRĖŽINYS:		Laida
	ID	Lolita Gudonytė	2024-09	Grindų planas		0
Etapas	UŽSAKOVAS:			BRĖŽINIO ŽYMUO:	BRĖŽINIO DATA:	Lapas Lapų
TDP	Biržų "Aušros" pagrindinė mokykla			BA-24-0916	2024-11-12	6 0

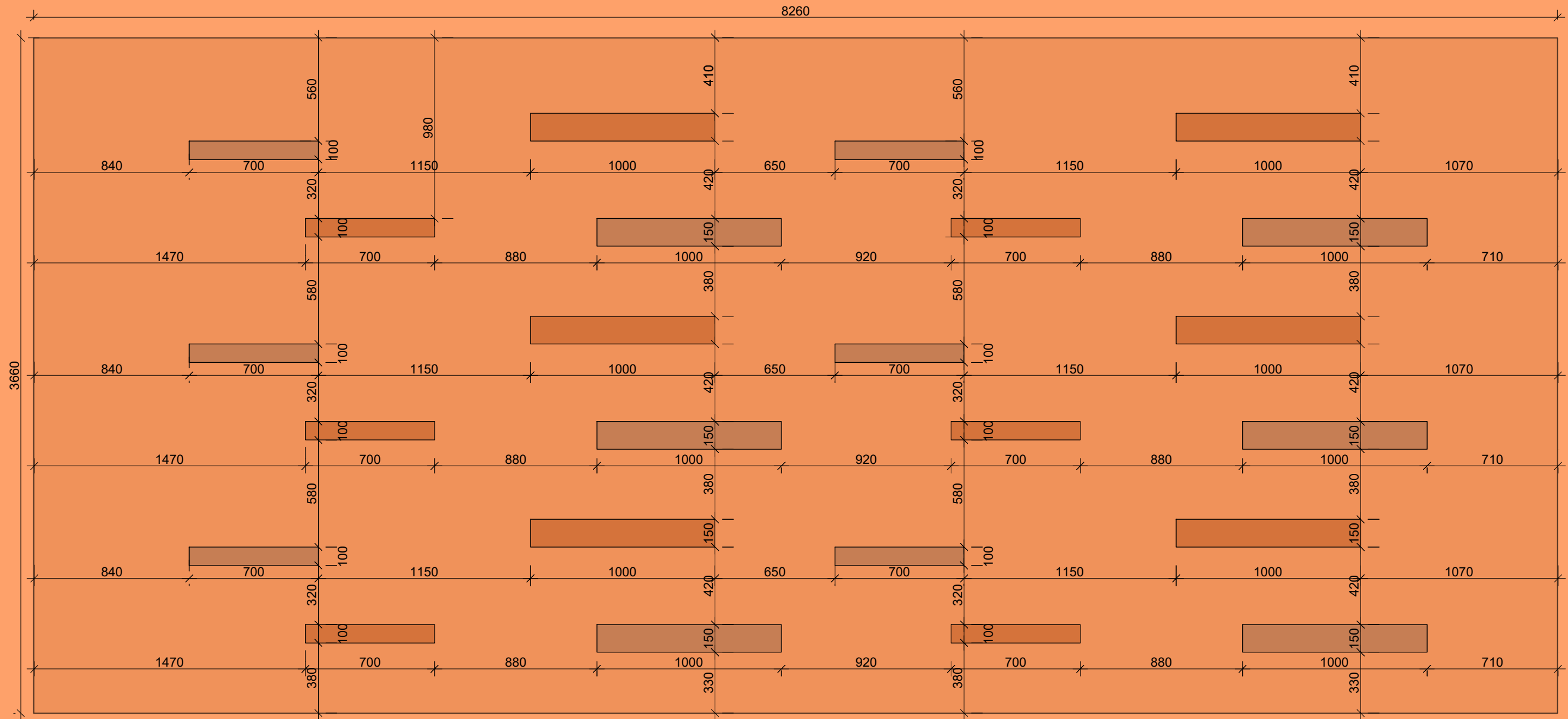

PASTABOS:

1. Visi aukščiai nurodyti nuo baigtinio grindų lygio.
2. **Visi matmenys projektiniai, PRIVALOMA tikslinti statybos metu.**
3. Visus pakeitimus derinti su projekto vadovu/dizaineriu ir Projekto priežiūra atliekančia įmone.
4. Planus būtina spausdinti ant A3 formato ir spalvotai, kitaip informacija bus neįskaitoma.

 pažymėtos sritys į pirkimą neįtrauktos

Atestato Nr.				OBJEKTAS		mastelis
	ARCH. L.MACKEVIČIUS TEL.: 865062705 linas@elmarsa.eu www.elmarsa.eu			Biržų „Aušros“ pagrindinė mokykla		
BM NR. 000058	PV	Linas Mackevičius	2024-07	BRĖŽINYS:		Laida
	ID	Lolita Gudonytė	2024-07	Poilsio zonos vinilo dizaino detalizacija		0
Etapas	UŽSAKOVAS:			BRĖŽINIO ŽYMUO:	BRĖŽINIO DATA:	Lapas
TDP	Biržų "Aušros" pagrindinė mokykla			BA-24-0916	2024-11-12	Lapų
						7 0

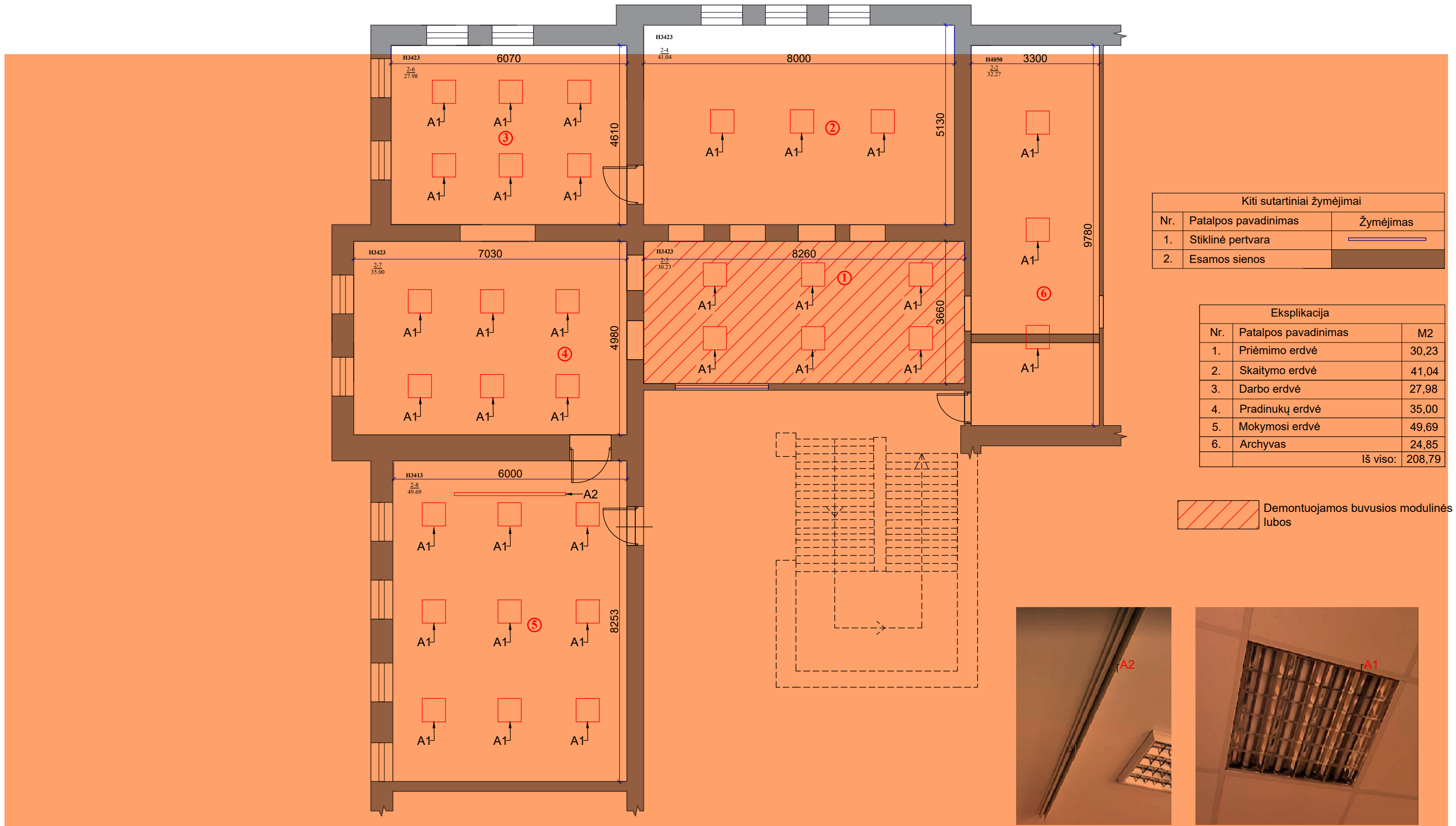

Kiti sutartiniai žymėjimai		
Nr.	Patalpos pavadinimas	Žymėjimas
1.	Stiklinė pertvara	
2.	Esamos sienos	

Eksplicacija		
Nr.	Patalpos pavadinimas	M2
1.	Priėmimo erdvė	30,23
2.	Skaitymo erdvė	41,04
3.	Darbo erdvė	27,98
4.	Pradinukų erdvė	35,00
5.	Mokymosi erdvė	49,69
6.	Archyvas	24,85
		Iš viso: 208,79

Demontuojamos buvusios modulinės lubos

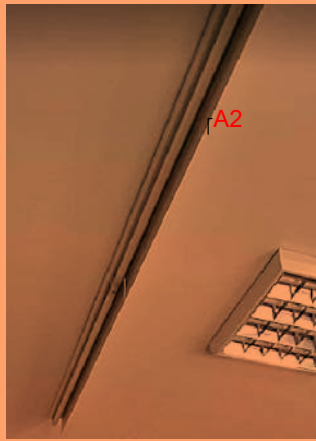

PASTABOS:

1. **PRIVALOMA** visus matmenis ir aukščius tikslinti statybos vietoje.
2. Planai spausdinami ant A3 formato ir spalvotai, kitaip informacija bus neįskaitoma.
3. Dėl projekto neatitikimų pranešti projekto vadovui/dizaineriui.
4. Pastatas senos statybos, taigi kai kurie matmenys gali neatitikti.

pažymėtos sritys į pirkimą neįtrauktos

Atestato Nr.



ARCH. L.MACKEVIČIUS | TEL.: 865062705 | Linas@elmarsa.eu | www.elmarsa.eu

BM NR. 000058

PV	Linus Mackevičius	2024-09
ID	Lolita Gudonytė	2024-09

Etapas

UŽSAKOVAS:

TDP

Biržų "Aušros" pagrindinė mokykla

OBJEKTAS

Biržų „Aušros“ pagrindinė mokykla

BRĖŽINYS:

Demontuojamų lubų ir apšvietimo planas

BRĖŽINIO ŽYMUO:

BA-24-0916

BRĖŽINIO DATA:

2024-11-12

mastelis

1:100

Laida

0

Lapas

8 0



Kiti sutartiniai žymėjimai		
Nr.	Patalpos pavadinimas	Žymėjimas
1.	Stiklinė pertvara	
2.	Esamos sienos	

Eksplicija		
Nr.	Patalpos pavadinimas	M2
1.	Priėmimo erdvė	30,23
2.	Skaitymo erdvė	41,04
3.	Darbo erdvė	27,98
4.	Pradinukų erdvė	35,00
5.	Mokymosi erdvė	49,69
6.	Archyvas	24,85
Iš viso:		208,79

Sutartiniai žymėjimai			
Nr.	Pavadinimas	Žymėjimas	M2
1.	Ecophon Focus Ds, segmentinės akustinės lubos		128,87
2.	Metalinės medžio imitacijos lamelės.		79,92
3.	Ecophon Focus Ds, segmentinės akustinės lubos H2900; 600x600mm		-

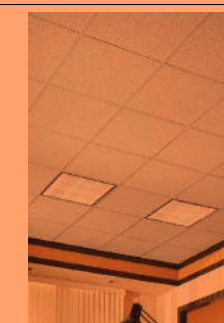

Modulinės akustinės lubos

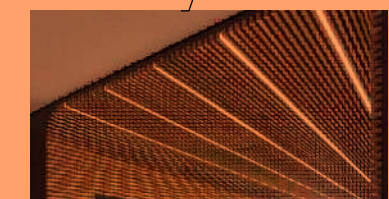

Metalinės medžio imitacijos lamelės.

PASTABOS:

1. **PRIVALOMA** visus matmenis ir aukščius tikslinti statybos vietoje.
2. Planai spausdinami ant A3 formato ir spalvotai, kitaip informacija bus neįskaitoma.
3. Dėl projekto neatitikimų pranešti projekto vadovui/dizaineriui.
4. Pastatas senos statybos, taigi kai kurie matmenys gali neatitikti.

pažymėtos sritys į pirkimą neįtrauktos

Atestato Nr.				OBJEKTAS	Biržų „Aušros“ pagrindinė mokykla		mastelis
BM NR. 000058	PV	Linus Mackevičius	2024-09	BRĖŽINYS:	Lubų planas		1:100
	ID	Lolita Gudonytė	2024-09				Laida
							0
Etapas	UŽSAKOVAS:			BRĖŽINIO ŽYMUO:	BRĖŽINIO DATA:	Lapas	Lapų
TDP	Biržų "Aušros" pagrindinė mokykla			BA-24-0916	2024-11-12	9	0

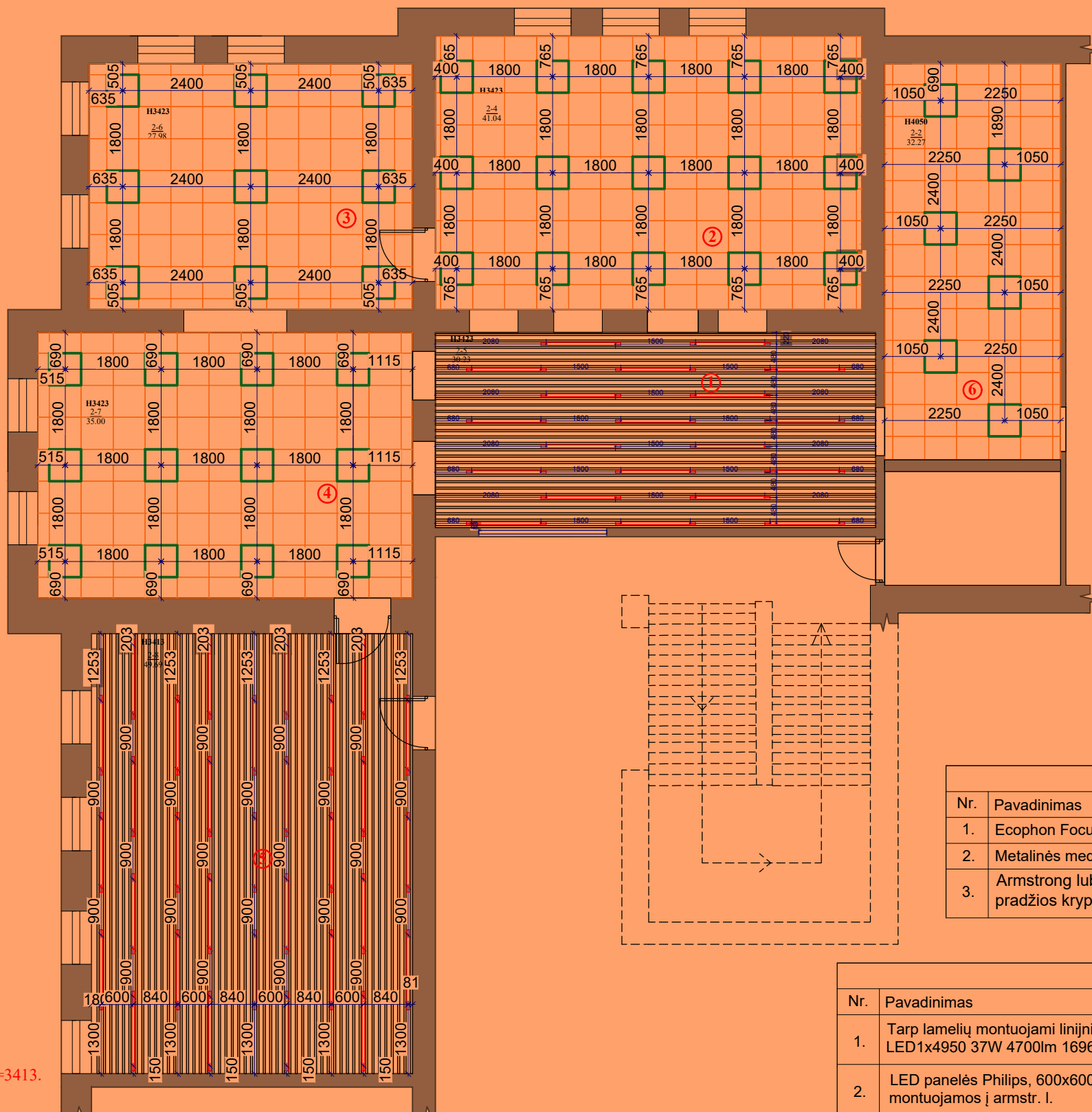

Eksplicacija		
Nr.	Patalpos pavadinimas	M2
1.	Priėmimo erdvė	30,23
2.	Skaitymo erdvė	41,04
3.	Darbo erdvė	27,98
4.	Pradinukų erdvė	35,00
5.	Mokymosi erdvė	49,69
6.	Archyvas	24,85
		Iš viso: 208,79

Kiti sutartiniai žymėjimai		
Nr.	Patalpos pavadinimas	Žymėjimas
1.	Stiklinė pertvara	
2.	Esamos sienos	

Sutartiniai žymėjimai			
Nr.	Pavadinimas	Žymėjimas	M2
1.	Ecophon Focus Ds, segmentinės akustinės lubos		208,34
2.	Metalinės medžio imitacijos lamelės.		61,55
3.	Armstrong lubų montavimo pradžios krypties nuoroda		-

Sutartiniai žymėjimai			
Nr.	Pavadinimas	Žymėjimas	Kiekis
1.	Tarp lamelių montuojami linijiniai šviestuvai; Bali U LED1x4950 37W 4700lm 1696x56x68mm		51vnt.
2.	LED panelės Philips, 600x600mm, 34W/4000K montuojamos į armstr. l.		42vnt.

PASTABA:

- Kiekis PRIVALOMA tikslinti pagal faktą.
- H perdangos aukščiausias taškas=4050, žemiausias taškas=3413.
- Įsivertinti inžinerinių komunikacijų padėtį pagal faktą.

PASTABOS:

- PRIVALOMA visus matmenis ir aukščius tikslinti statybos vietoje.
- Planai spausdinami ant A3 formato ir spalvotai, kitaip informacija bus neįskaitoma.
- Dėl projekto neatitikimų pranešti projekto vadovui/dizaineriui.
- Pastatas senos statybos, taigi kai kurie matmenys gali neatitikti.

pažymėtos sritys į pirkimą neįtrauktos

Atestato Nr.				OBJEKTAS		mastelis
	ARCH. L.MACKEVIČIUS TEL.: 865062705 linas@elmarsa.eu www.elmarsa.eu			Biržų „Aušros“ pagrindinė mokykla		
BM NR. 000058	PV	Linus Mackevičius	2024-09	BRĖŽINYS:		Laida
	ID	Lolita Gudonytė	2024-09	Apšvietimo planas		0
Etapas	UŽSAKOVAS:			BRĖŽINIO ŽYMUO:	BRĖŽINIO DATA:	Lapas
TDP	Biržų "Aušros" pagrindinė mokykla			BA-24-0916	2024-11-12	Lapų 11 0

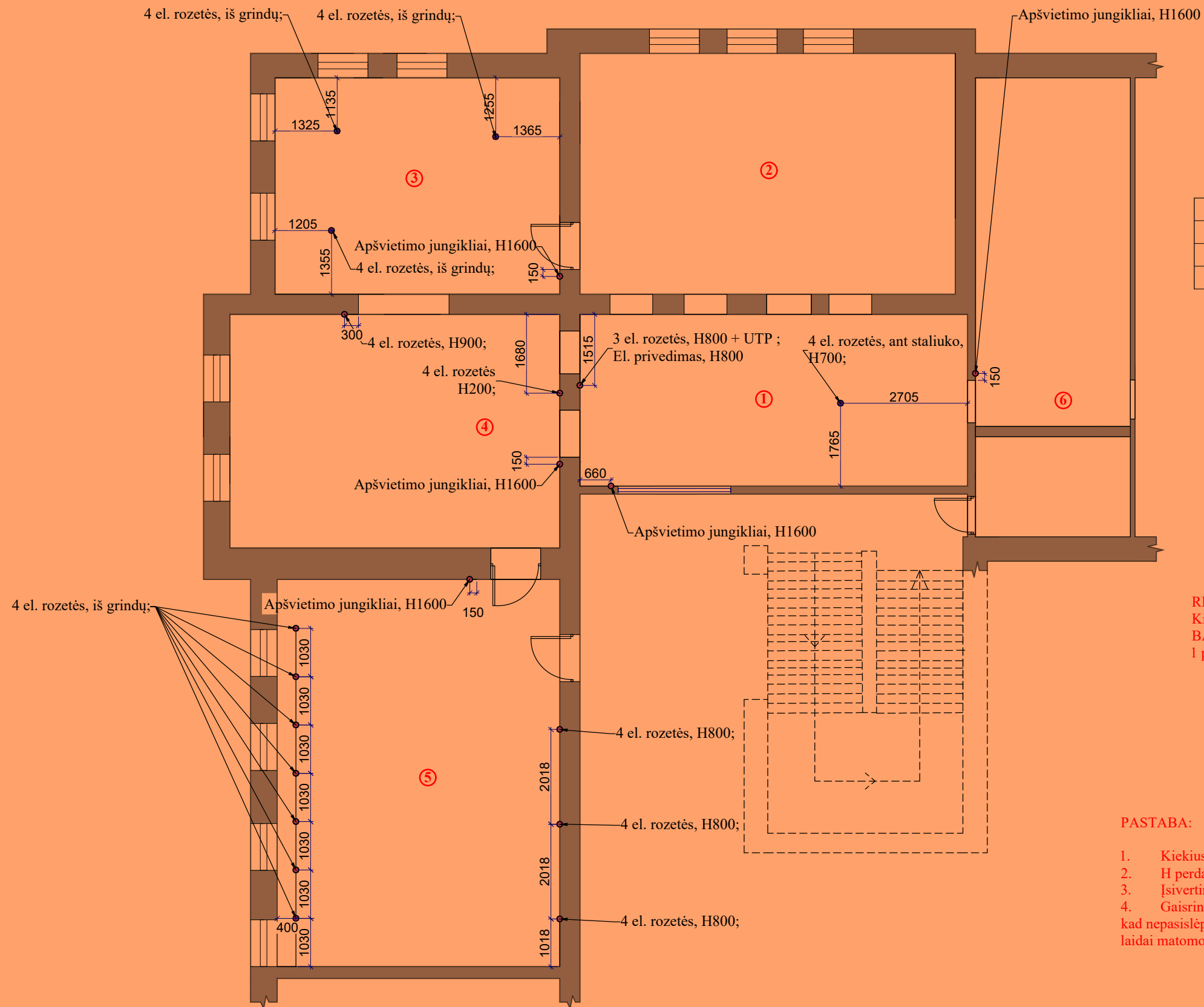

Kiti sutartiniai žymėjimai		
Nr.	Patalpos pavadinimas	Žymėjimas
1.	Stiklinė pertvara	
2.	Esamos sienos	

Eksplikacija		
Nr.	Patalpos pavadinimas	M2
1.	Priėmimo erdvė	30,23
2.	Skaitymo erdvė	41,04
3.	Darbo erdvė	27,98
4.	Pradinukų erdvė	35,00
5.	Mokymosi erdvė	49,69
6.	Archyvas	24,85
Iš viso:		208,79

REIKĖS:
 Kištukinių lizdų kiekis - 67 vnt. (kištukiniai lizdai - JUNG BASIC, balti), Kompiuterio lizdas UTP - 1 vnt., el.laidas - 1 privedimo taškai. Įrengiama nauja el. instaliacija.

PASTABA:

- Kiekius PRIVALOMA tikslinti pagal faktą.
- H perdangos aukščiausias taškas=4050, žemiausias taškas=3413.
- Įsivertinti inžinerinių komunikacijų padėtį pagal faktą.
- Gaisrinės ir apsaugos signalizacijos davikliai, turi būti nuleidžiami, kad nepasislėptų po pakabinamomis lubomis. Kompiuterių ir elektros laidai matomose vietose įleidžiami į sieną

PASTABOS:

- PRIVALOMA visus matmenis ir aukščius tikslinti statybos vietoje.
- Planai spausdinami ant A3 formato ir spalvotai, kitaip informacija bus neįskaitoma.
- Dėl projekto neatitikimų pranešti projekto vadovui/dizaineriui.
- Pastatas senos statybos, taigi kai kurie matmenys gali neatitikti.

pažymėtos sritys į pirkimą neįtrauktos

Sutartinis žymėjimas

Atestato Nr.

ELMARSA

ARCH. L.MACKEVIČIUS | TEL.: 865062705 | linas@elmarsa.eu | www.elmarsa.eu

BM NR. 000058

PV	Linas Mackevičius	2024-09
ID	Lolita Gudonytė	2024-09

Etapas

UŽSAKOVAS:
 TDP Biržų "Aušros" pagrindinė mokykla

OBJEKTAS

Biržų „Aušros“ pagrindinė mokykla

BRĖŽINYS:

Elektros planas

BRĖŽINIO ŽYMUO:

BA-24-0916

BRĖŽINIO DATA:

2024-11-12

mastelis

1:100

Laida

0

Lapas

12

Lapų

0

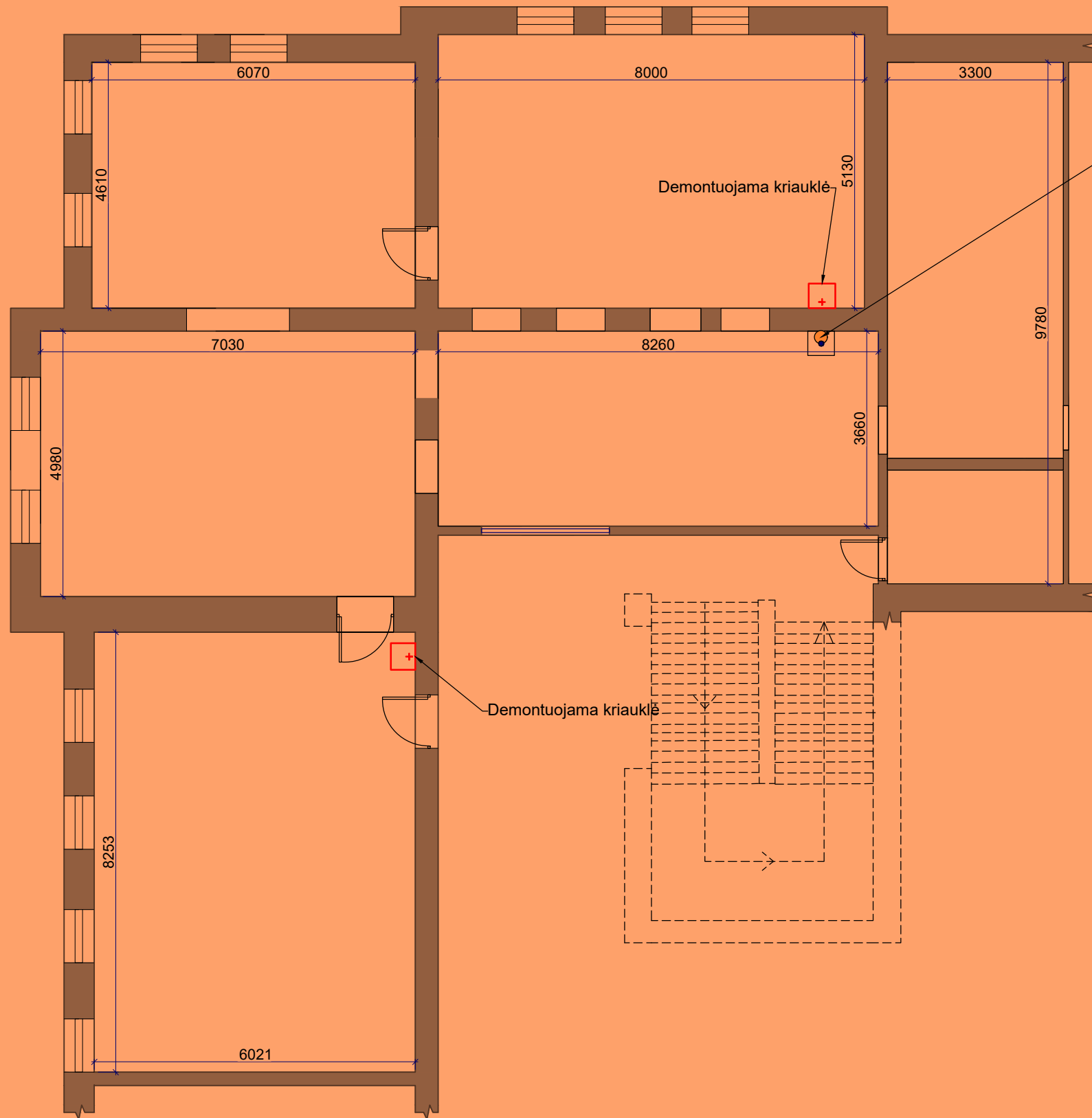

š.v., FK - iš sienos, H450.
Maišytuvo padėtį tikslinti
pagal gaminio specifikaciją.
Plautinės spintelės
tvirtinamos
ant sienos.

Kiti sutartiniai žymėjimai		
Nr.	Patalpos pavadinimas	Žymėjimas
1.	Stiklinė pertvara	
2.	Esamos sienos	

Eksplikacija		
Nr.	Patalpos pavadinimas	M2
1.	Priėmimo erdvė	30,23
2.	Skaitymo erdvė	41,04
3.	Darbo erdvė	27,98
4.	Pradinukų erdvė	35,00
5.	Mokymosi erdvė	49,69
6.	Archyvas	24,85
Iš viso:		208,79

•	Šaltas vanduo (š.v.)
○	Nuotekų vamzdis (FK)

(Nuotekų magistr. vedamas iki kiemo šulinio Vandentiekio vamzdynas keičiamas iki magistralės rūsyje ir izoliuojamas nuo kondensato susidarymo)

PASTABOS:

- PRIVALOMA visus matmenis ir aukščius tikslinti statybos vietoje.
- Planai spausdinami ant A3 formato ir spalvotai, kitaip informacija bus neįskaitoma.
- Dėl projekto neatitikimų pranešti projekto vadovui/dizaineriui.
- Pastatas senos statybos, taigi kai kurie matmenys gali neatitikti.

pažymėtos sritys į pirkimą neįtrauktos

Atestato
Nr.

ELMARSA

ARCH. L.MACKEVIČIUS | TEL.: 865062705 | linas@elmarsa.eu | www.elmarsa.eu

BM NR.
000058

PV	Linas Mackevičius	2024-09
ID	Lolita Gudonytė	2024-09

Etapas

UŽSAKOVAS:

TDP

Biržų "Aušros" pagrindinė mokykla

OBJEKTAS

Biržų „Aušros“ pagrindinė mokykla

BRĖŽINYS:

Santehnikos planas

BRĖŽINIO ŽYMUO:

BA-24-0916

BRĖŽINIO DATA:

2024-11-12

Lapas

Lapų

mastelis

1:100

Laida

0

13

0

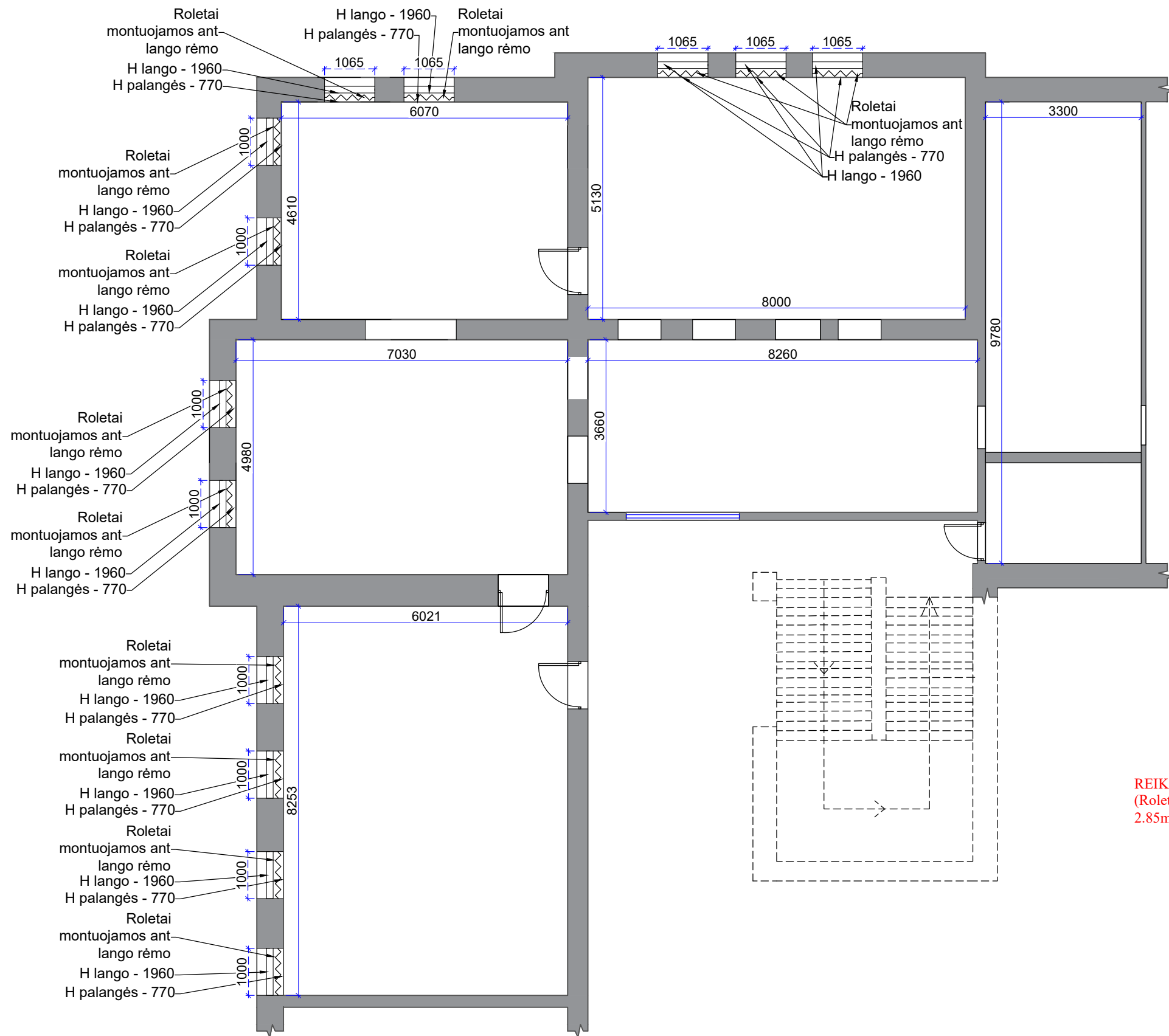

Kiti sutartiniai žymėjimai		
Nr.	Patalpos pavadinimas	Žymėjimas
1.	Stiklinė pertvara	
2.	Esamos sienos	

Eksplikacija		
Nr.	Patalpos pavadinimas	M2
1.	Priėmimo erdvė	30,23
2.	Skaitymo erdvė	41,04
3.	Darbo erdvė	27,98
4.	Pradinukų erdvė	35,00
5.	Mokymosi erdvė	49,69
6.	Archyvas	24,85
Iš viso:		208,79

Sutartiniai žymėjimai		
Žymėjimas	Patalpos pavadinimas	Kiekis
	Roletai	24vnt.
	Esamos sienos	

REIKĖS:
 (Roletai - SUNSHADOW 3% ALU WHITE-MOCCASIN
 2.85m ALU02)

PASTABOS:

- PRIVALOMA visus matmenis ir aukščius tikslinti statybos vietoje.
- Planai spausdinami ant A3 formato ir spalvotai, kitaip informacija bus neįskaitoma.
- Dėl projekto neatitikimų pranešti projekto vadovui/dizaineriui.
- Pastatas senos statybos, taigi kai kurie matmenys gali neatitikti.
- Pataisymais tikėti

Atestato Nr.				OBJEKTAS		mastelis
	ARCH. L.MACKEVIČIUS TEL.: 865062705 linas@elmarsa.eu www.elmarsa.eu			Biržų „Aušros“ pagrindinė mokykla		
BM NR. 000058	PV	Linas Mackevičius	2024-09	BRĖŽINYS:		Laida
	ID	Lolita Gudonytė	2024-09	Roletų planas		0
Etapas	UŽSAKOVAS:			BRĖŽINIO ŽYMUO:	BRĖŽINIO DATA:	Lapas
TDP	Biržų "Aušros" pagrindinė mokykla			BA-24-0916	2024-11-12	Lapų 14 0

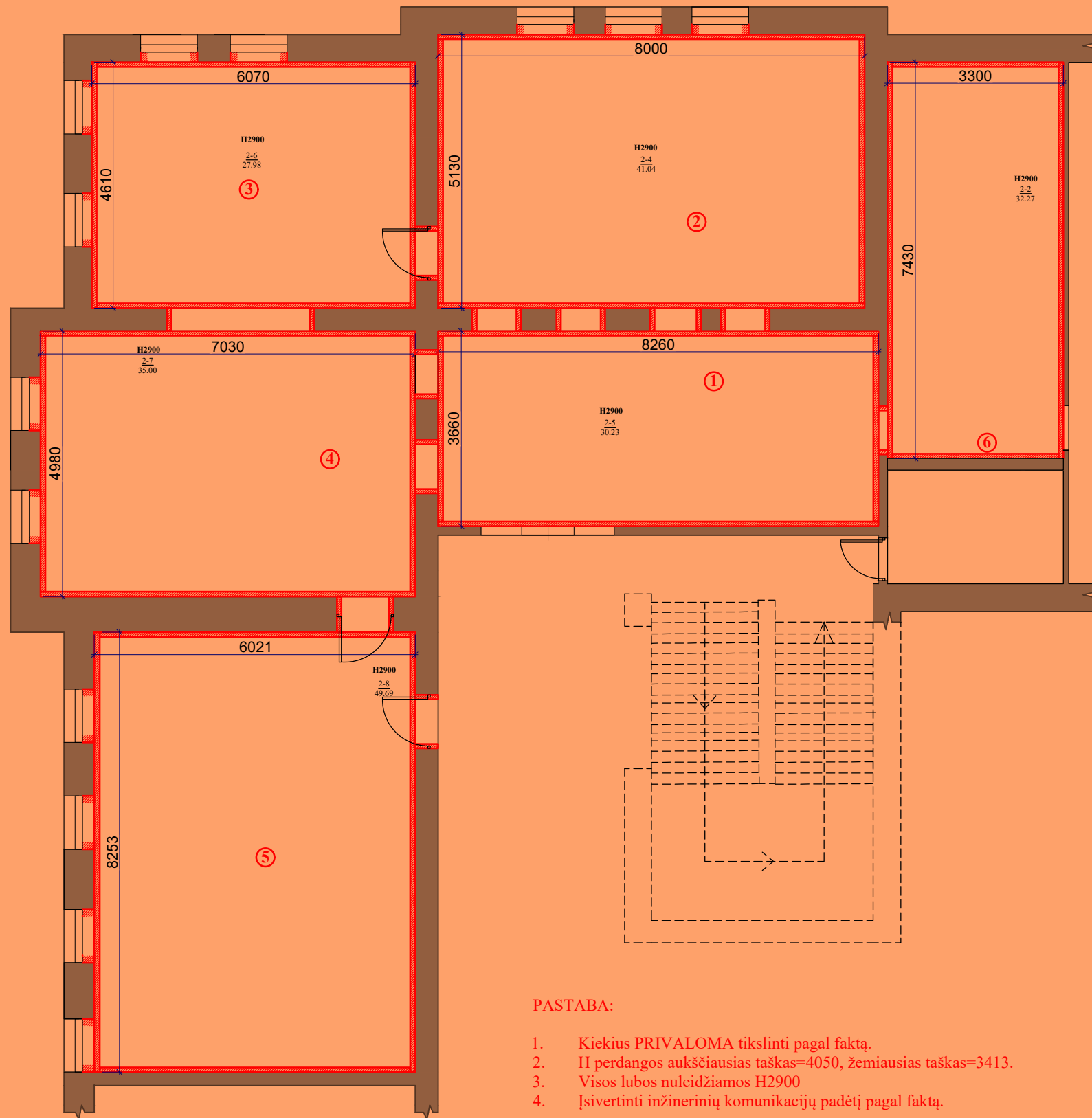

PASTABA:

- Kiekis PRIVALOMA tikslinti pagal faktą.
- H perdangos aukščiausias taškas=4050, žemiausias taškas=3413.
- Visos lubos nuleidžiamos H2900
- Įsivertinti inžinerinių komunikacijų padėtį pagal faktą.

Eksplikacija		
Nr.	Patalpos pavadinimas	M2
1.	Priėmimo erdvė	30,23
2.	Skaitymo erdvė	41,04
3.	Darbo erdvė	27,98
4.	Pradinukų erdvė	35,00
5.	Mokymosi erdvė	49,69
6.	Archyvas	24,85
		Iš viso: 208,79

Sutartiniai žymėjimai			
Nr.	Pavadinimas	Žymėjimas	M2
1.	Dažai: S1002-Y („Top color pro“ arba analogiški premium dažais)		226,33

Kiti sutartiniai žymėjimai		
Nr.	Patalpos pavadinimas	Žymėjimas
1.	Stiklinė pertvara	
2.	Esamos sienos	

PASTABOS:

- PRIVALOMA visus matmenis ir aukščius tikslinti statybos vietoje.
- Planai spausdinami ant A3 formato ir spalvotai, kitaip informacija bus neįskaitoma.
- Dėl projekto neatitikimų pranešti projekto vadovui/dizaineriui.
- Pastatas senos statybos, taigi kai kurie matmenys gali neatitikti.

pažymėtos sritys į pirkimą neįtrauktos

Atestato Nr.

BM NR. 000058

Etapas

TDP



ARCH. L.MACKEVIČIUS | TEL.: 865062705 | Linas@elmarsa.eu | www.elmarsa.eu

PV Linas Mackevičius 2024-09
ID Lolita Gudonytė 2024-09

UŽSAKOVAS:
Biržų "Aušros" pagrindinė mokykla

OBJEKTAS

Biržų „Aušros“ pagrindinė mokykla

BRĖŽINYS:

Sienų apdaila

BRĖŽINIO ŽYMUO:

BA-24-0916

BRĖŽINIO DATA:

2024-11-12

Lapas

Lapų

mastelis

1:100

Laida

0

15 0

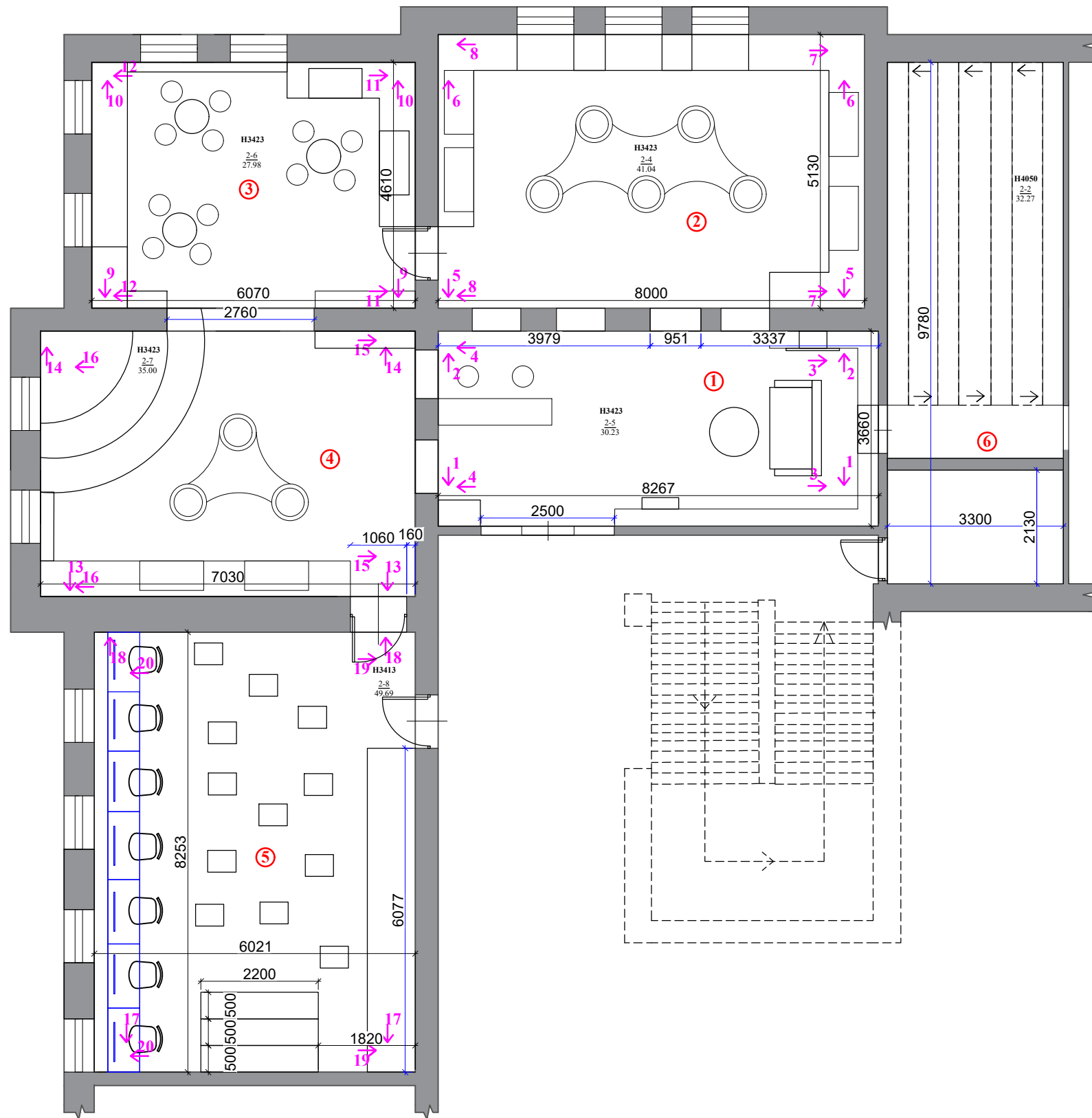

Eksplikacija		
Nr.	Patalpos pavadinimas	M2
1.	Priėmimo erdvė	30,23
2.	Skaitymo erdvė	41,04
3.	Darbo erdvė	27,98
4.	Pradinukų erdvė	35,00
5.	Mokymosi erdvė	49,69
6.	Archyvas	24,85
Iš viso:		216,21

PASTABOS:

1. **PRIVALOMA** visus matmenis ir aukščius tikslinti statybos vietoje.
2. Planai spausdinami ant A3 formato ir spalvotai, kitaip informacija bus neįskaitoma.
3. Dėl projekto neatitikimų pranešti projekto vadovui/dizaineriui.
4. Pastatas senos statybos, taigi kai kurie matmenys gali neatitikti.

Atestato Nr.



ARCH. L.MACKEVIČIUS | TEL.: 865062705 | linas@elmarsa.eu | www.elmarsa.eu

BM NR. 000058

PV Linas Mackevičius 2024-09
ID Lolita Gudonytė 2024-09

Etapas

UŽSAKOVAS:
TDP Biržų "Aušros" pagrindinė mokykla

OBJEKTAS

Biržų „Aušros“ pagrindinė mokykla

BRĖŽINYS:

Išsklotinės planas

BRĖŽINIO ŽYMUO:

BA-24-0916

BRĖŽINIO DATA:

2024-11-12

mastelis

1:100

Laida

0

Lapas

16 0

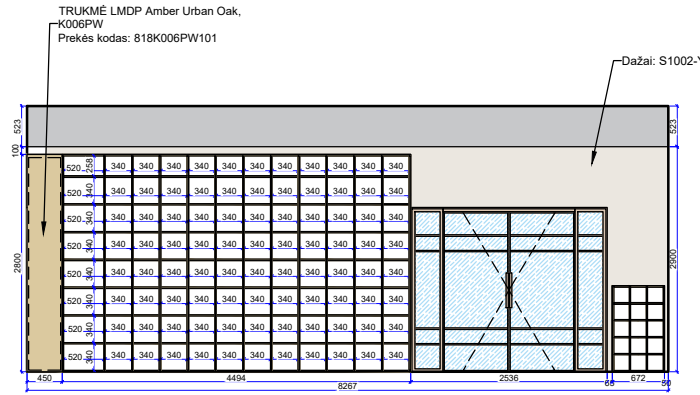

Išklotinė 1-1

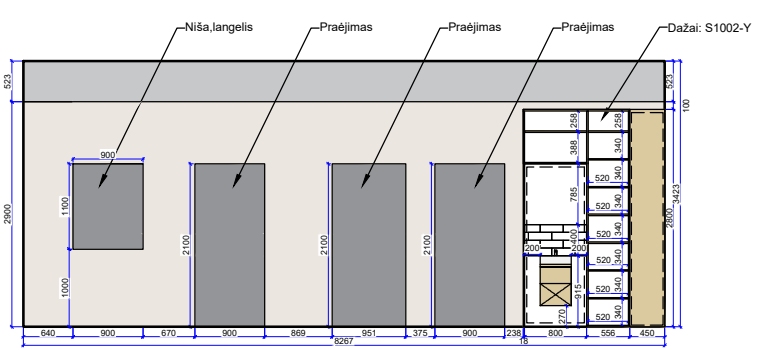

Išklotinė 2-2

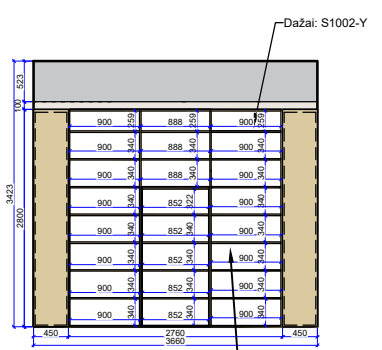

Išklotinė 3-3

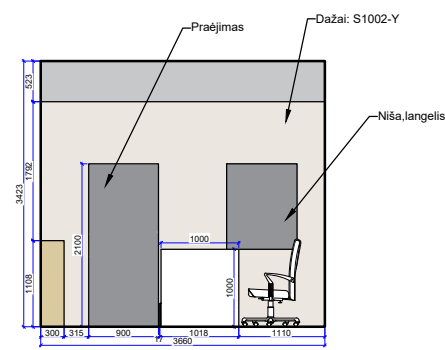

Išklotinė 4-4

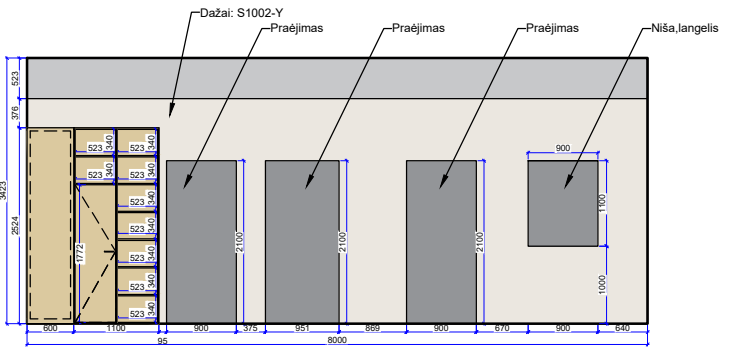

Išklotinė 5-5

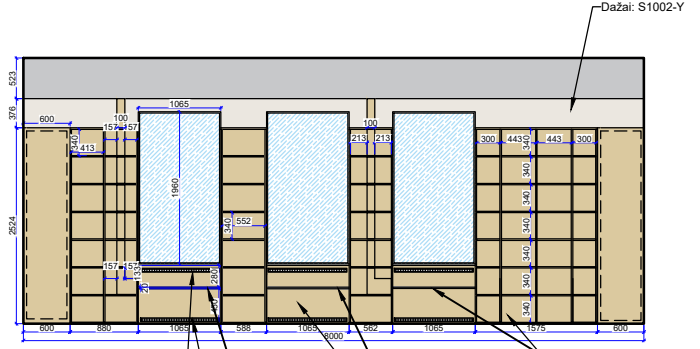

Išklotinė 6-6

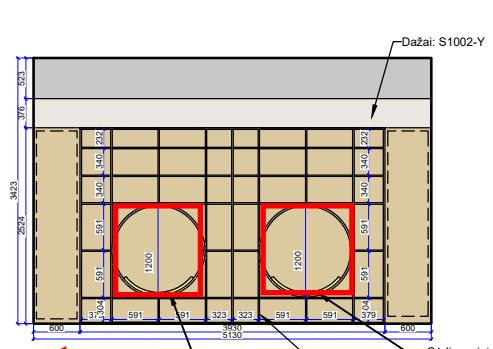

Išklotinė 7-7

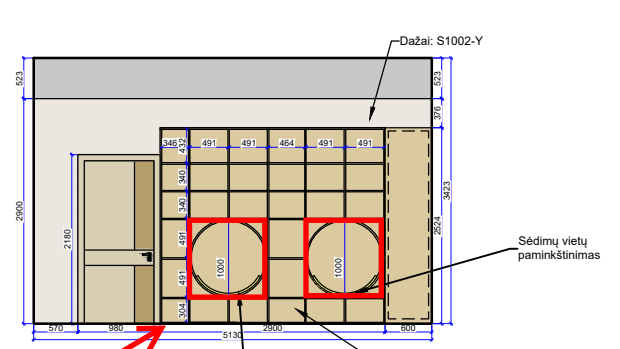

Išklotinė 8-8

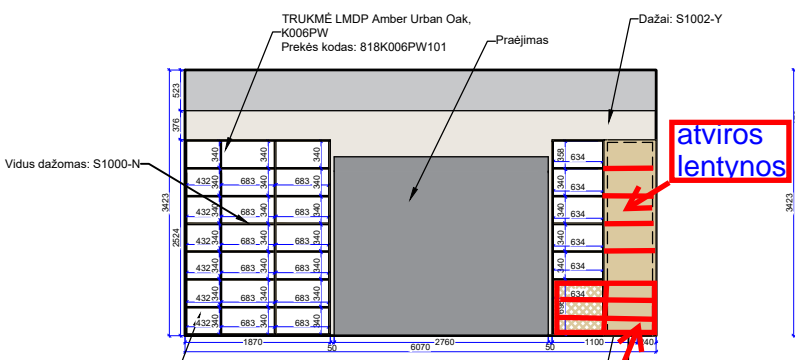

Išklotinė 9-9

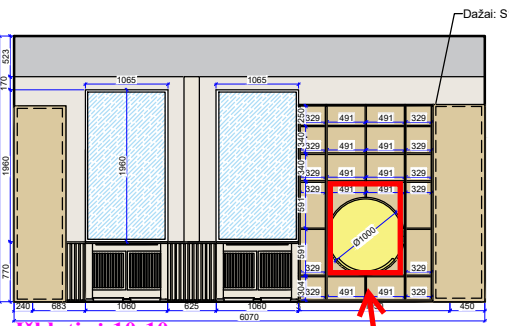

Išklotinė 10-10

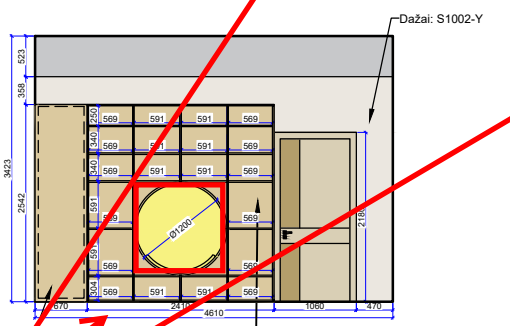

Išklotinė 11-11

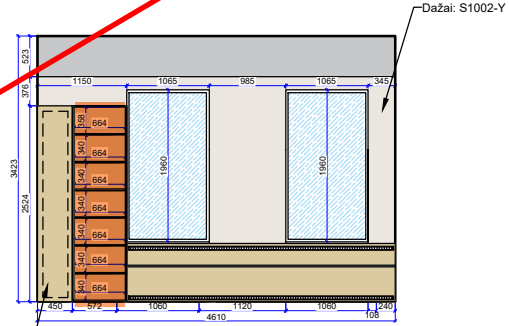

Išklotinė 12-12

Satalčiai 6vnt

Sėdimos vietos daromos stačiakampės ir visos sienelės padengiamos 50mm (+-5mm) storio paminkštinimu

PASTABOS:

- PRIVALOMA visus matmenis ir aukščius tikslinti statybos vietoje.
- Planas spausdinamas ant A1 formato ir spalvotai, kitaip informacija bus neįskaitoma.
- Dėl projekto neatitikimų pranešti projekto vadovui/dizaineriui.
- Pastatas senos statybos, taigi kai kurie matmenys gali neatitikti.
- Pažymėtos sritys į pirkimą neįtrauktos, pataisymais tikėti.

Atestato Nr.	 ARCH. L.MACKEVIČIUS TEL.: 865062705 linas@elmarsa.eu www.elmarsa.eu			OBJEKTAS		mastelis
				Biržų „Aušros“ pagrindinė mokykla		
BM NR. 000058	PV	Linus Mackevičius	2024-09	BRĖŽINYS:		Laida
	ID	Lolita Gudonytė	2024-09	Išklotinių planas 1		
Etapas	UŽSAKOVAS:			BRĖŽINIO ŽYMUO:	BRĖŽINIO DATA:	Lapas
TDP	Biržų "Aušros" pagrindinė mokykla			BA-24-0916	2024-11-12	Lapų
						17
						0

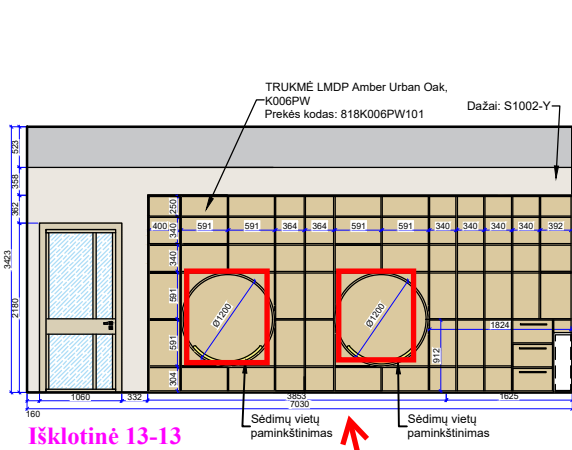

Išklotinė 13-13

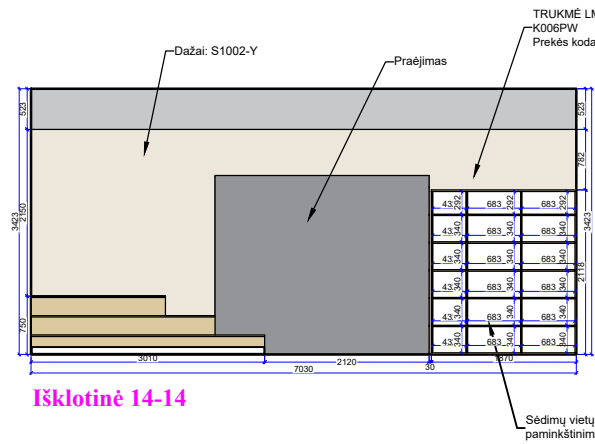

Išklotinė 14-14

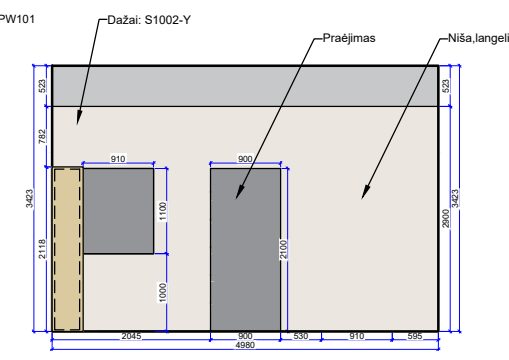

Išklotinė 15-15

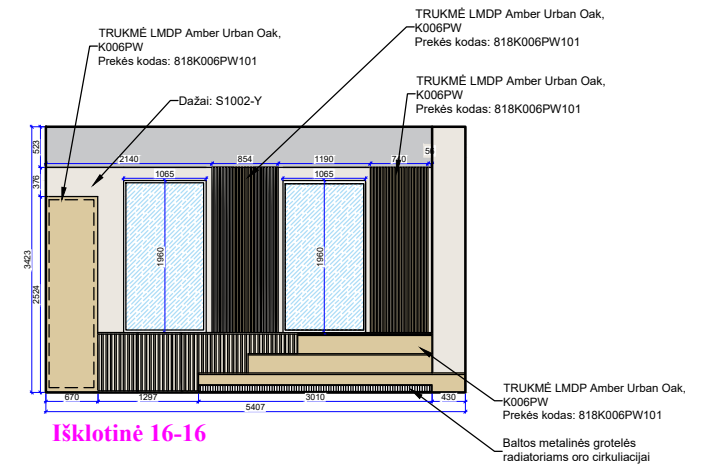

Išklotinė 16-16

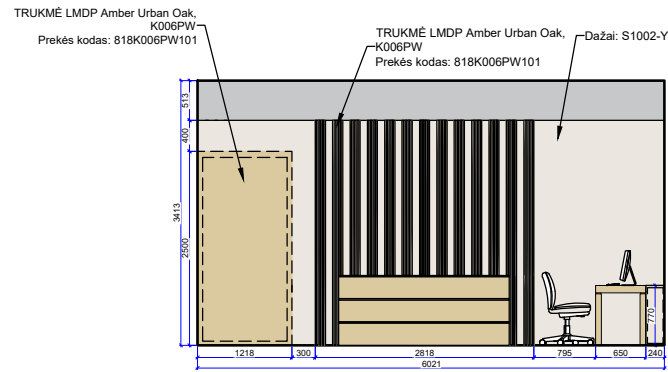

Išklotinė 17-17

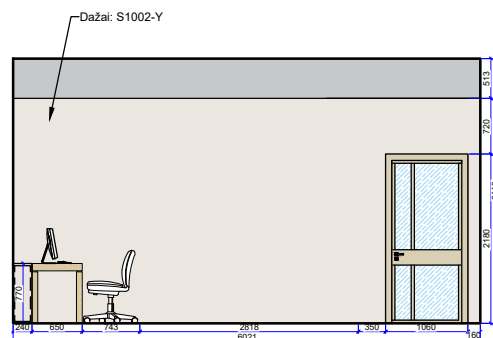

Išklotinė 18-18

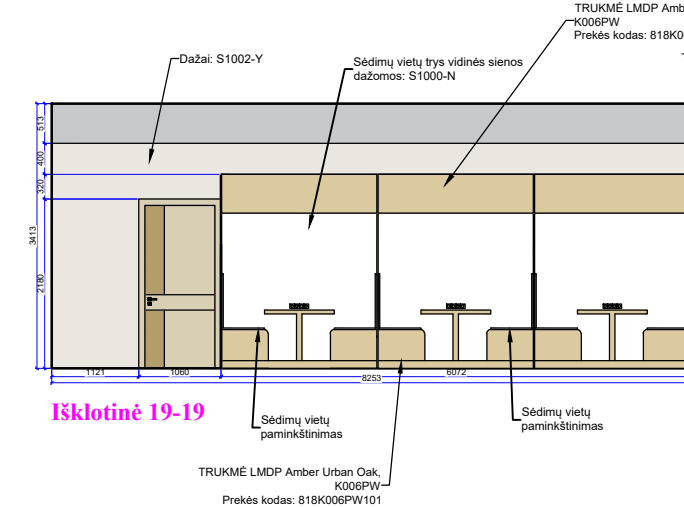

Išklotinė 19-19

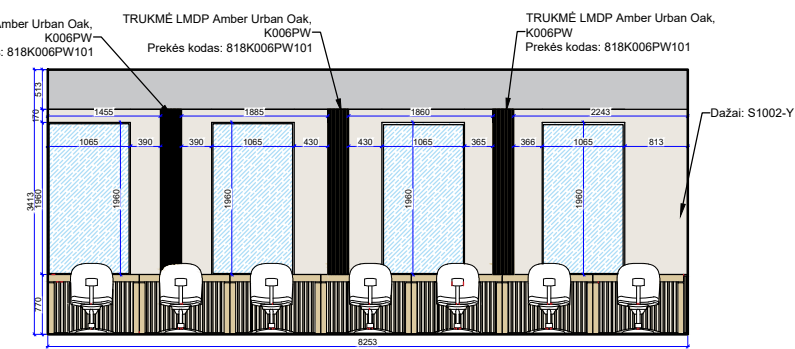

Išklotinė 20-20

Sėdimos vietos daromos stačiakampės ir visos sienelės padengiamos 50mm (+-5mm) storio paminkštiniu

PASTABOS:

1. PRIVALOMA visus matmenis ir aukščius tikslinti statybos vietoje.
2. Planas spausdinamas ant A1 formato ir spalvotai, kitaip informacija bus neįskaitoma.
3. Dėl projekto neatitikimų pranešti projekto vadovui/dizaineriui.
4. Pastatas senos statybos, taigi kai kurie matmenys gali neatitikti.

Atestato Nr.	 ARCH. L.MACKEVIČIUS TEL.: 865062705 linas@elmarsa.eu www.elmarsa.eu			OBJKTAS		mastelis
				Biržų „Aušros“ pagrindinė mokykla		
BM NR. 000058	PV	Linus Mackevičius	2024-09	BRĖŽINYS:		Laida
	ID	Lolita Gudonytė	2024-09	Išklotinių planas 2		
Etapas TDP	UŽSAKOVAS:			BRĖŽINIO ŽYMUO:	BRĖŽINIO DATA:	Lapas Lapų
	Biržų "Aušros" pagrindinė mokykla			BA-24-0916	2024-11-12	

Visi stalo - lentynos kampai turi būti užapvalinti

Lentynų suskirstymą derinti su užsakovu

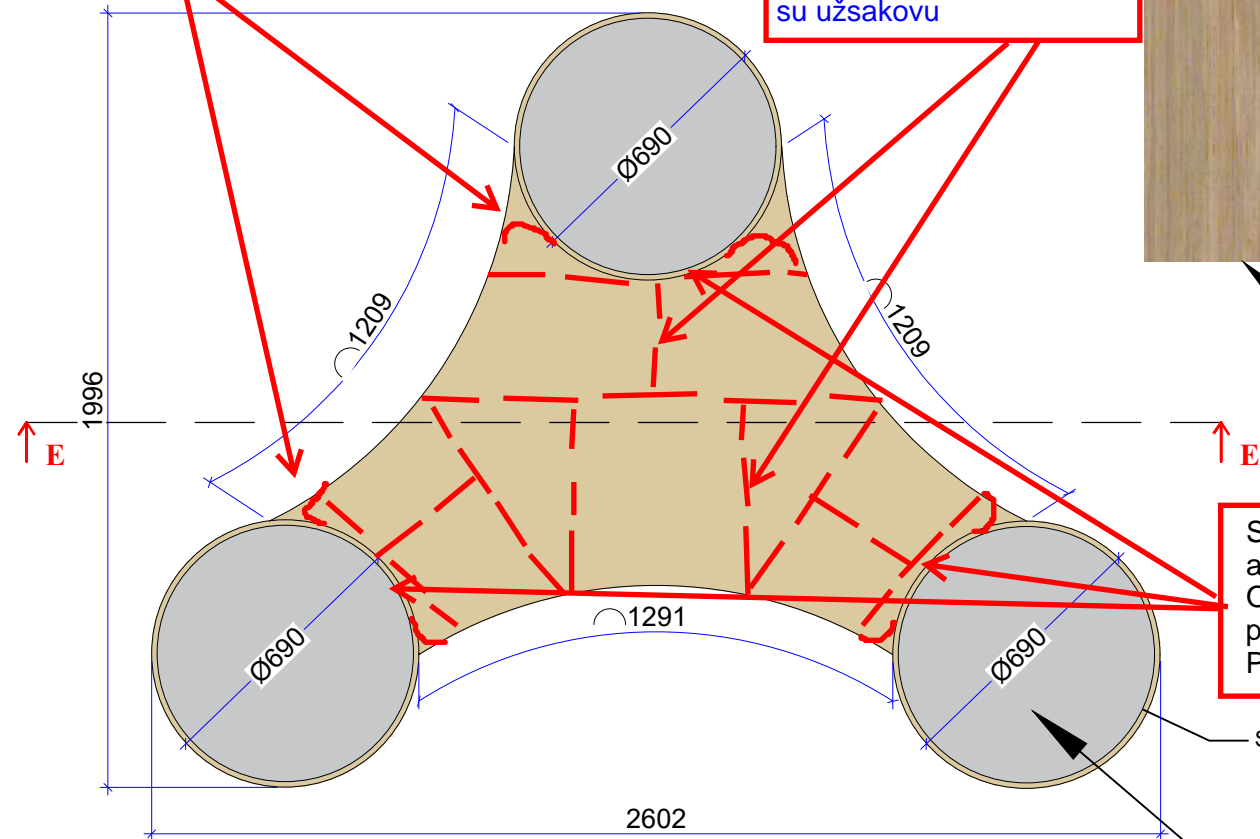

Baldinė plokštė
TRUKMĖ LMDP Amber Urban Oak,
K006PW
Prekės kodas: 818K006PW101

Sėdimos lentynos galai prie sėdimų vietų, atkartojant stalo išlinkimus, aptaisomi OSB akustinių lamelių MATT New Oak plokštė.
Prekės kodas: 112/18/MAT(A)

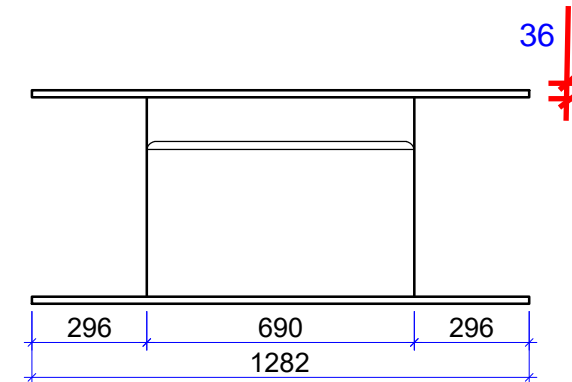

Pjūvis E-E M 1:20

Sėdimų lentynų viršus M 1:20

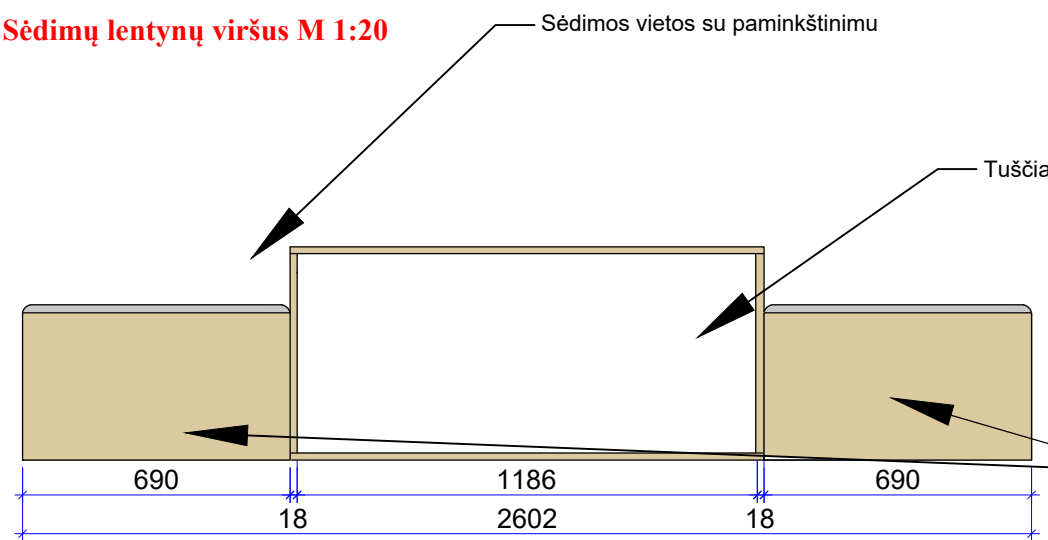

Išklotinė D-D M 1:20



Baldinė plokštė
TRUKMĖ LMDP Amber Urban Oak,
K006PW
Prekės kodas: 818K006PW101



Inspiracinė nuotrauka

Sėdimos vietos - pufai pilnai aptraukiami su paminkštiniu ir yra mobilūs, nepriklausomi nuo sėdimos lentynos. Sėdimos dalies paminkštinio storis turi būti ne mažiau 50mm.

Audinys
LITENA Burgos atsparumas trinčiai ne mažiau 100 000 ciklų pagal Martindale skalę, spalvą derinti su užsakovu.

PASTABOS:

1. Visi aukščiau nurodyti nuo baigtinio grindų lygio.
2. **Visi matmenys projektiniai, PRIVALOMA tikslinti statybos metu.**
3. Visus pakeitimus derinti su projekto vadovu/dizaineriu ir Projekto priežiūra atliekančia įmone.
4. Planus būtina spausdinti ant A3 formato ir spalvotai, kitaip informacija bus neįskaitoma.
5. pataisymais tikėti

Atestato Nr.	ELMARSA ARCH. L.MACKEVIČIUS TEL.: 865062705 linas@elmarsa.eu www.elmarsa.eu			OBJEKTAS	Biržų „Aušros“ pagrindinė mokykla		mastelis
BM NR. 000058	PV	Linas Mackevičius	2024-09	BRĖŽINYS:	Sėdimų lentynų detalizacija 2		1:20
	ID	Lolita Gudonytė	2024-09				Laida
							0
Etapas	UŽSAKOVAS:			BRĖŽINIO ŽYMUO:	BRĖŽINIO DATA:	Lapas	Lapų
TDP	Biržų „Aušros“ pagrindinė mokykla			BA-24-0916	2024-11-12	20	0

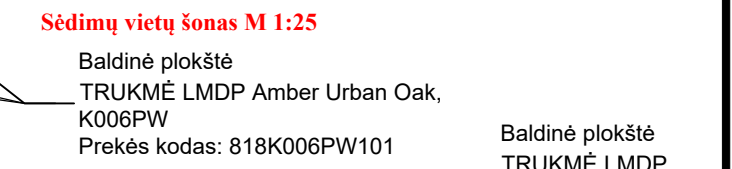
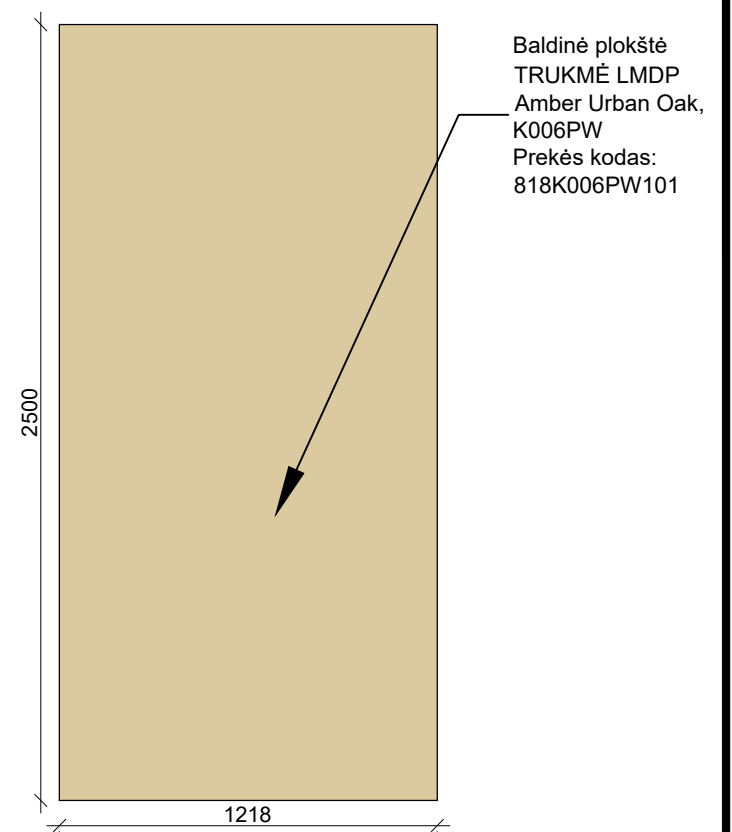
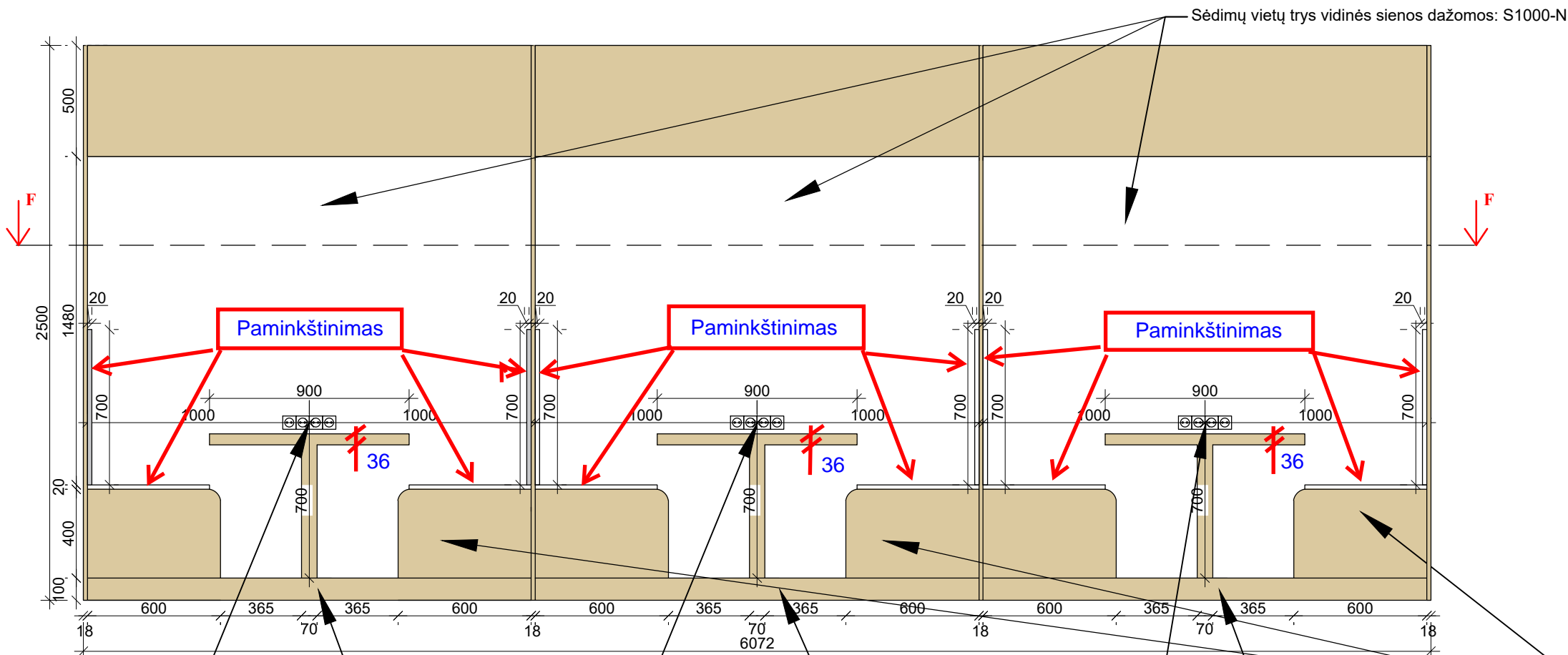

Sėdimų vietų grindys aptaisomos LMDP padengta ne mažiau, kaip 5mm HPL danga, tekstūrą ir spalvą derinti su užsakovu

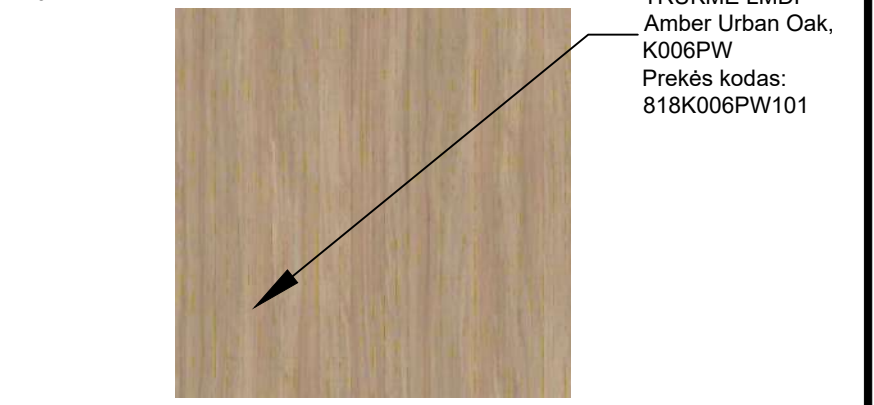
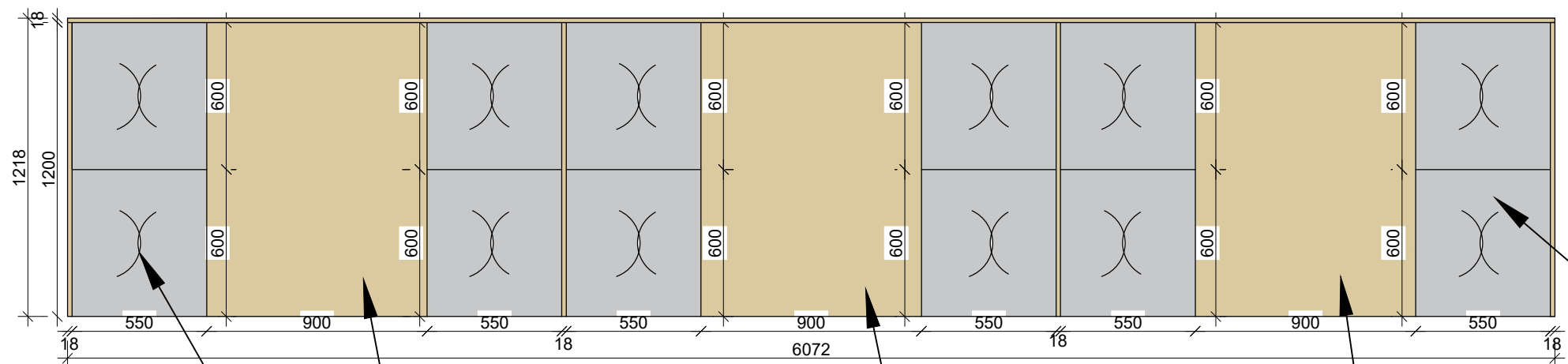

~~Eko oda, Balta~~
 Sėdimos dalies paminkštinimo storis turi būti 50mm (+/- 5mm).
 Audinys LITENA Burgos atsparumas trinčiai ne mažiau 100 000 ciklų pagal Martindale skalę. Spalvą derinti su užsakovu

PASTABOS:

1. Visi aukščiai nurodyti nuo baigtinio grindų lygio.
2. **Visi matmenys projektiniai, PRIVALOMA tikslinti statybos metu.**
3. Visus pakeitimus derinti su projekto vadovu/dizaineriu ir Projekto priežiūra atliekančia įmone.
4. Planus būtina spausdinti ant A3 formato ir spalvotai, kitaip informacija bus neįskaitoma.
5. pataisymais tikėti

Atestato Nr.	 ARCH. L.MACKEVIČIUS TEL.: 865062705 linas@elmarsa.eu www.elmarsa.eu				OBJEKTAS		mastelis
					Biržų „Aušros“ pagrindinė mokykla		
BM NR. 000058	PV	Linus Mackevičius	2024-09	BRĖŽINYS:		Laida	
	ID	Lolita Gudonytė	2024-09	Sėdimų vietų detalizacija 3			0
Etapas	UŽSAKOVAS:			BRĖŽINIO ŽYMUO:	BRĖŽINIO DATA:	Lapas	Lapų
TDP	Biržų "Aušros" pagrindinė mokykla			BA-24-0916	2024-11-12	21	0

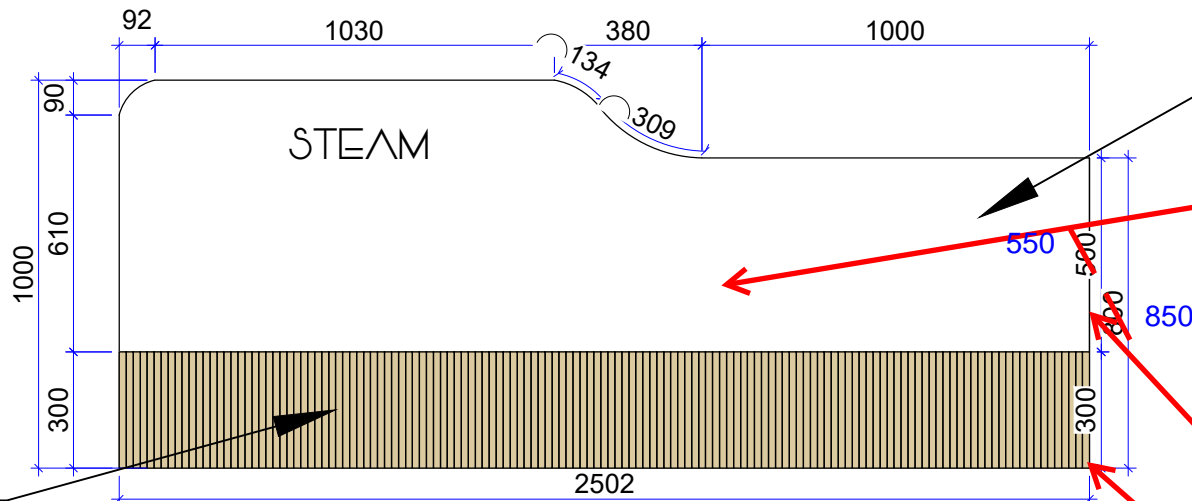

Consolva ąžuolo lamelių lanksti apdailos plokštė.
Prekės kodas: SKU - MLAA30016NA - VIK

Recepcijos stolas gaminamas iš LMDP (spalvą, dizainą ir galutinius matmenis derinti vietoje su užsakovu)



Inspiracinė nuotrauka

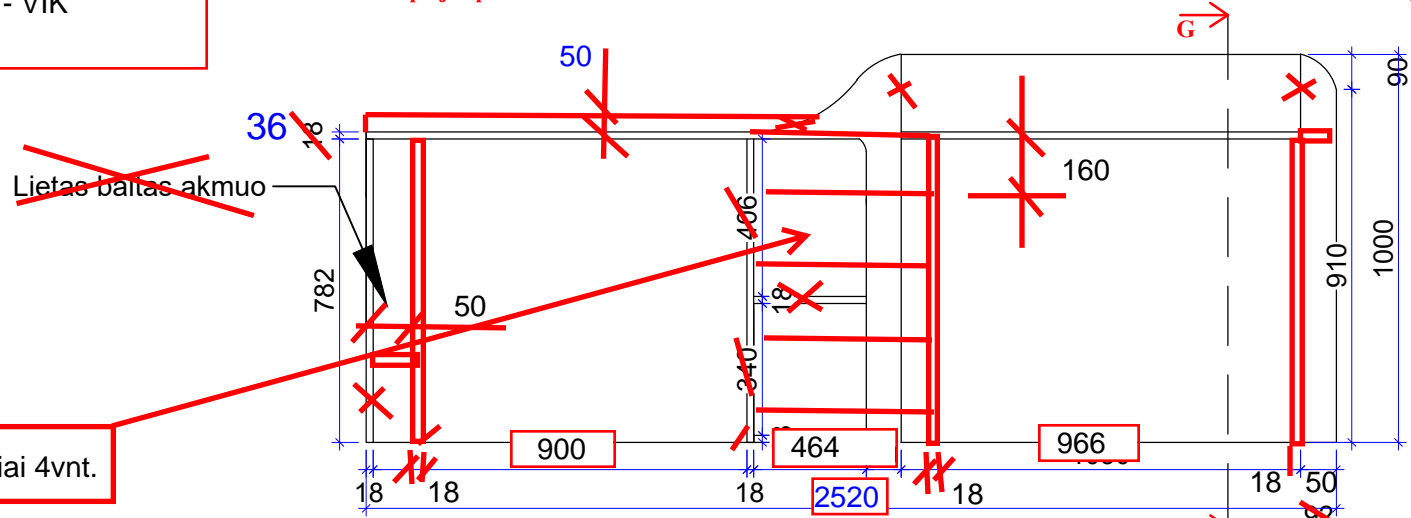

Įrengiami stalčiai 4vnt.

Recepcijos stalo fasadinis kampas užapvalinamas. Kampo užapvalinimo dydį derinti su užsakovu.

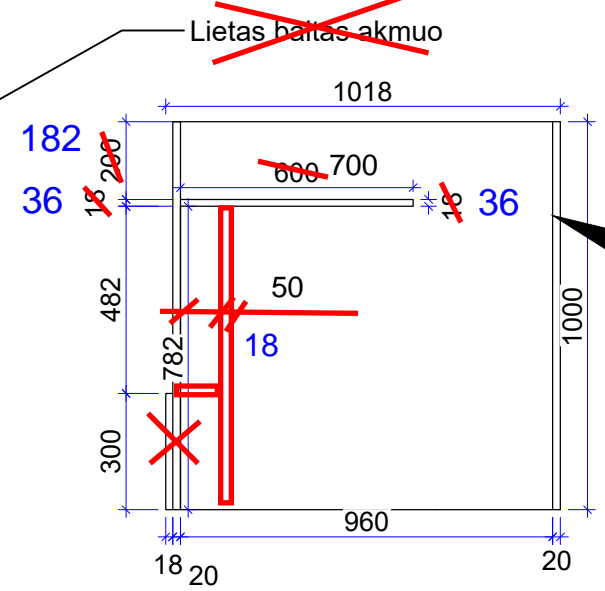
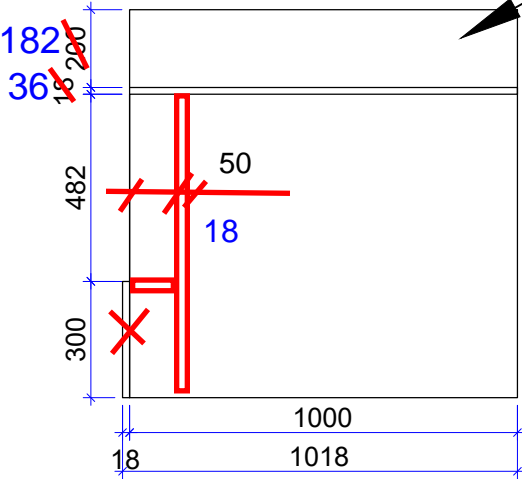
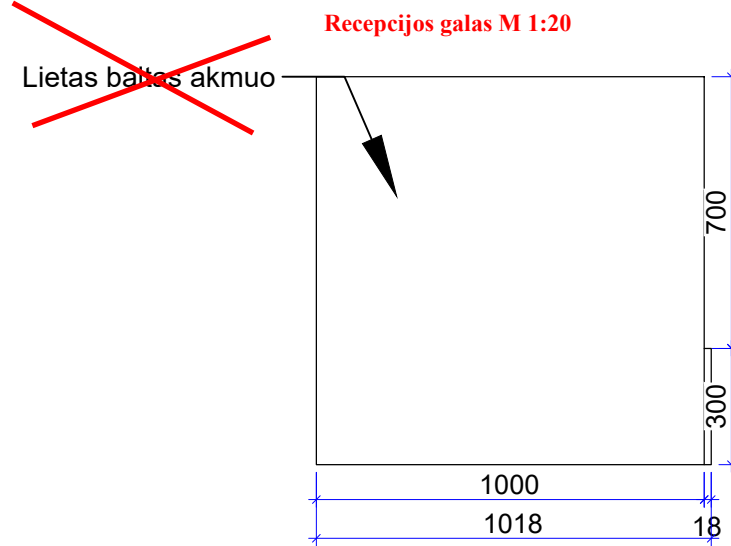

PASTABOS:

1. Visi aukščiai nurodyti nuo baigtinio grindų lygio.
2. **Visi matmenys projektiniai, PRIVALOMA tikslinti statybos metu.**
3. Visus pakeitimus derinti su projekto vadovu/dizaineriu ir Projekto priežiūra atliekančia įmone.
4. Planus būtina spausdinti ant A3 formato ir spalvotai, kitaip informacija bus neįskaitoma.
5. **pataisymais tikėti**

Atestato Nr.	 <small>ARCH. L.MACKEVIČIUS TEL.: 865062705 linas@elmarsa.eu www.elmarsa.eu</small>			OBJEKTAS		mastelis
				Biržų „Aušros“ pagrindinė mokykla		
BM NR. 000058	PV	Linus Mackevičius	2024-09	BRĖŽINYS:		Laida
	ID	Lolita Gudonytė	2024-09	Recepcija		0
Etapas	UŽSAKOVAS:			BRĖŽINIO ŽYMUO:	BRĖŽINIO DATA:	Lapas
TDP	Biržų „Aušros“ pagrindinė mokykla			BA-24-0916	2024-11-12	Lapų
						22
						0

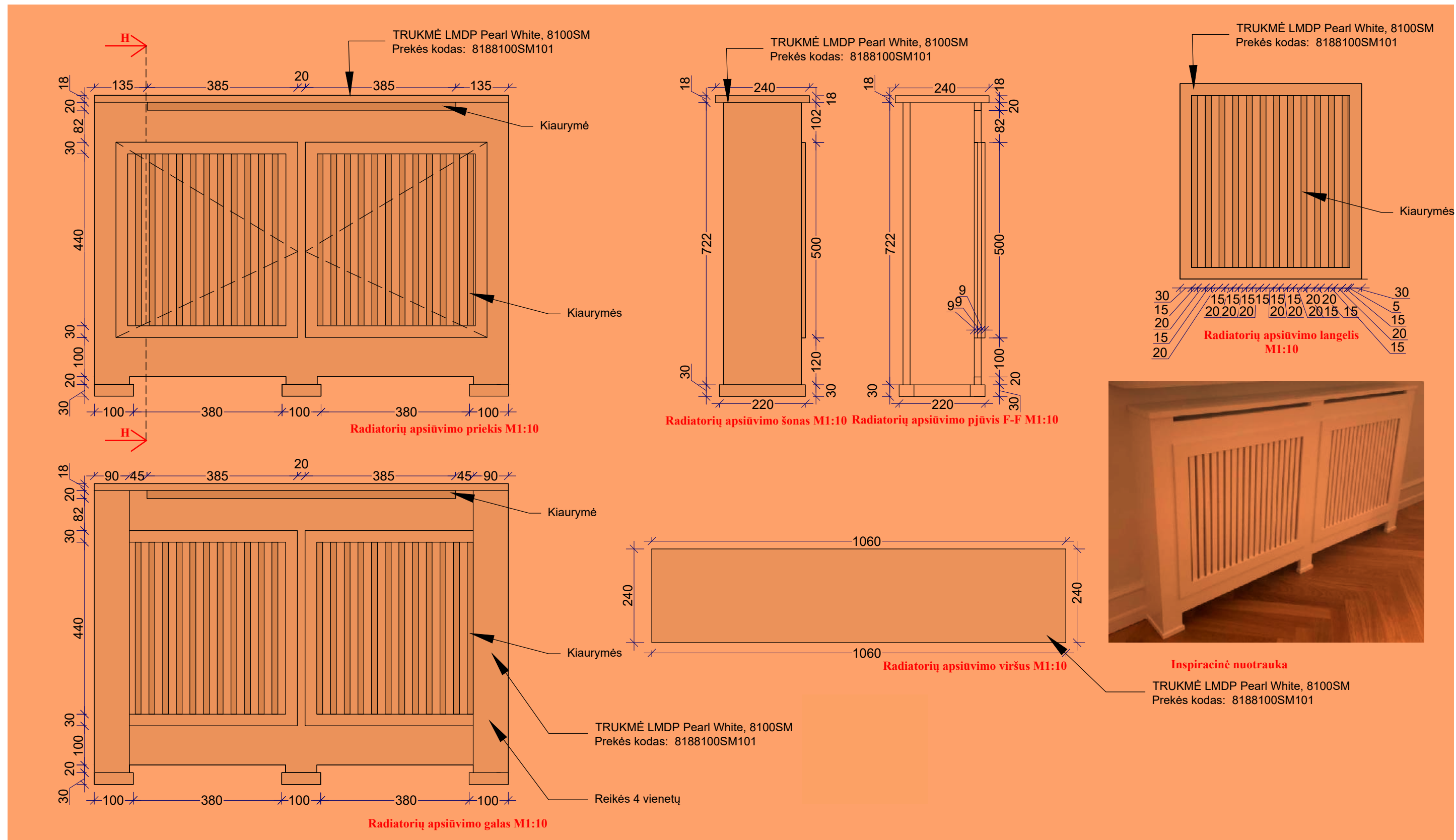

PASTABOS:

1. Visi aukščiai nurodyti nuo baigtinio grindų lygio.
2. **Visi matmenys projektiniai, PRIVALOMA tikslinti statybos metu.**
3. Visus pakeitimus derinti su projekto vadovu/dizaineriu ir Projekto priežiūra atliekančia įmone.
4. Planus būtina spausdinti ant A3 formato ir spalvotai, kitaip informacija bus neįskaitoma.

pažymėtos sritys į pirkimą neįtrauktos

Atestato Nr.	 <small>ARCH. L.MACKEVIČIUS TEL.: 865062705 Linas@elmarsa.eu www.elmarsa.eu</small>			OBJEKTAS		mastelis
				Biržų „Aušros“ pagrindinė mokykla		
BM NR. 000058	PV	Linus Mackevičius	2024-09	BRĖŽINYS:		Laida
	ID	Lolita Gudonytė	2024-09	Radiatorių apsiūvimo detalizacija 1		0
Etapas	UŽSAKOVAS:			BRĖŽINIO ŽYMUO:	BRĖŽINIO DATA:	Lapas
TDP	Biržų „Aušros“ pagrindinė mokykla			BA-24-0916	2024-11-12	Lapų 23 0

TRUKMĖ LMDP Pearl White, 8100SM
Prekės kodas: 8188100SM101

Tarpas tarp radiatoriaus apsiuvimo
panelių

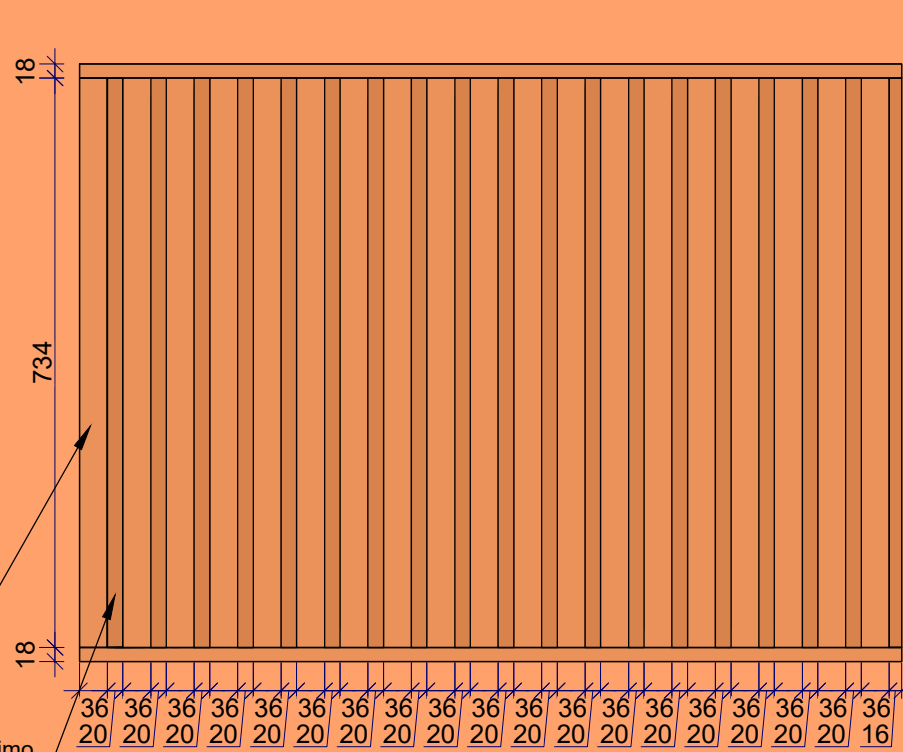

Radiatorių apsiuvimo detalizacija

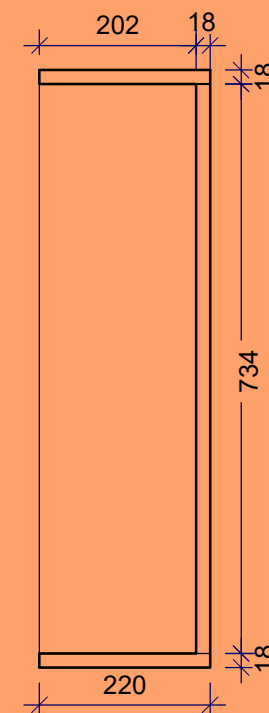

Radiatorių apsiuvimo pjūvis

PASTABOS:

1. Visi aukščiai nurodyti nuo baigtinio grindų lygio.
2. **Visi matmenys projektiniai, PRIVALOMA tikslinti statybos metu.**
3. Visus pakeitimus derinti su projekto vadovu/dizaineriu ir Projekto priežiūra atliekančia įmone.
4. Planus būtina spausdinti ant A3 formato ir spalvotai, kitaip informacija bus neįskaitoma.

pažymėtos sritys į pirkimą neįtrauktos

Atestato
Nr.



ARCH. L.MACKEVIČIUS | TEL.: 865062705 | linas@elmarsa.eu | www.elmarsa.eu

BM NR.
000058

PV	Linus Mackevičius	2024-09
ID	Lolita Gudonytė	2024-09

Etapas

UŽSAKOVAS:

TDP

Biržų „Aušros“ pagrindinė mokykla

OBJEKTAS

Biržų „Aušros“ pagrindinė mokykla

BRĖŽINYS:

Radiatorių apsiuvimo detalizacija 2

BRĖŽINIO ŽYMUO:

BA-24-0916

BRĖŽINIO DATA:

2024-11-12

mastelis

1:10

Laida

0

Lapas

24 0

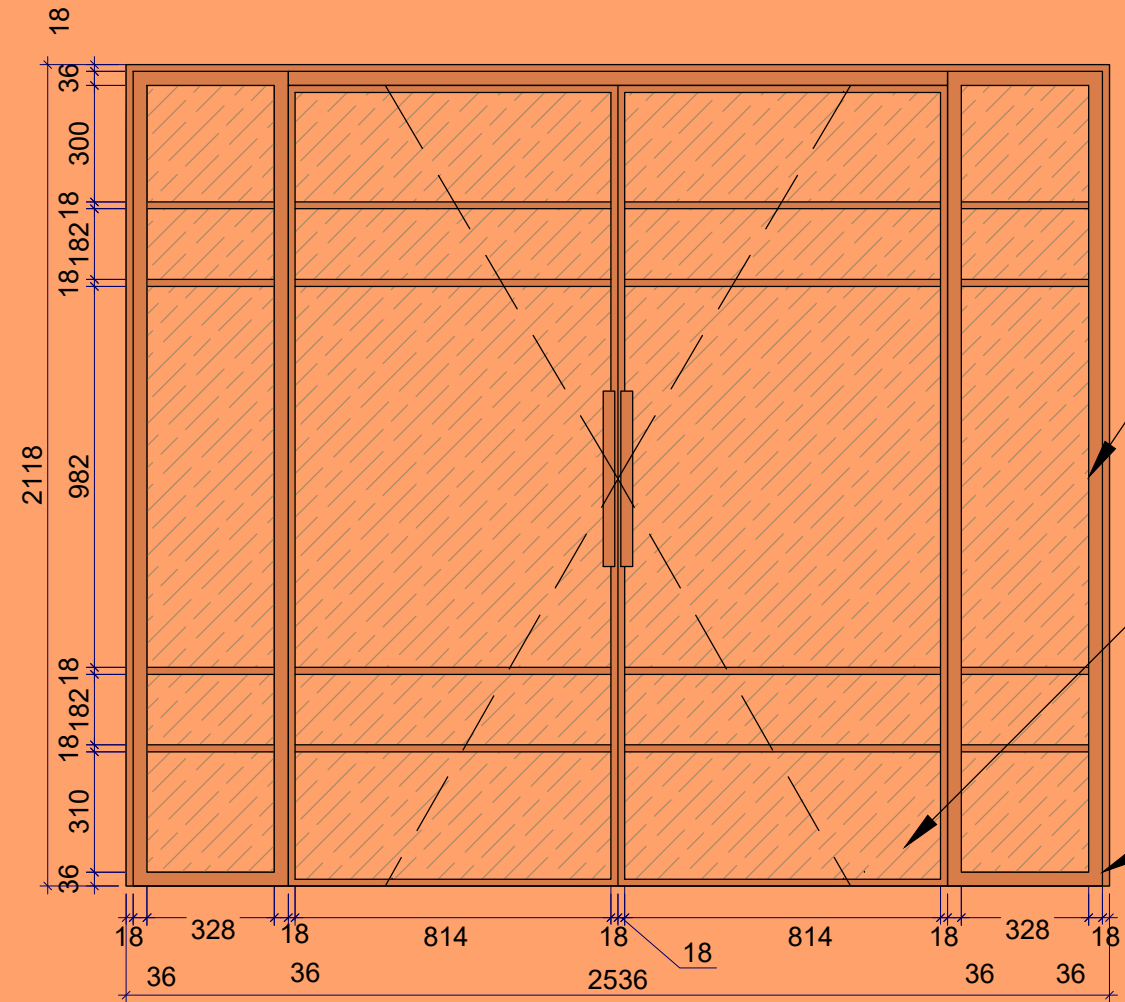

Aluminio profilis
Spalva: RAL 1001
Beige

Skaidrus „Float“ stiklas
6 mm



Inspiracinė nuotrauka

PASTABOS:

1. Visi aukščiai nurodyti nuo baigtinio grindų lygio.
2. **Visi matmenys projektiniai, PRIVALOMA tikslinti statybos metu.**
3. Visus pakeitimus derinti su projekto vadovu/dizaineriu ir Projekto priežiūra atliekančia įmone.
4. Planus būtina spausdinti ant A3 formato ir spalvotai, kitaip informacija bus neįskaitoma.

pažymėtos sritys į pirkimą neįtrauktos

Atestato
Nr.



ARCH. L.MACKEVIČIUS | TEL.: 865062705 | Linas@elmarsa.eu | www.elmarsa.eu

BM NR.
000058

PV	Linas Mackevičius	2024-09
ID	Lolita Gudonytė	2024-09

OBJEKTAS

Biržų „Aušros“ pagrindinė mokykla

mastelis

1:20

BRĖŽINYS:

Stiklinės durys

Laida

0

Etapas

UŽSAKOVAS:

BRĖŽINIO ŽYMUO:

BA-24-0916

BRĖŽINIO DATA:

2024-11-12

Lapas

Lapų

TDP

Biržų „Aušros“ pagrindinė mokykla

25

0

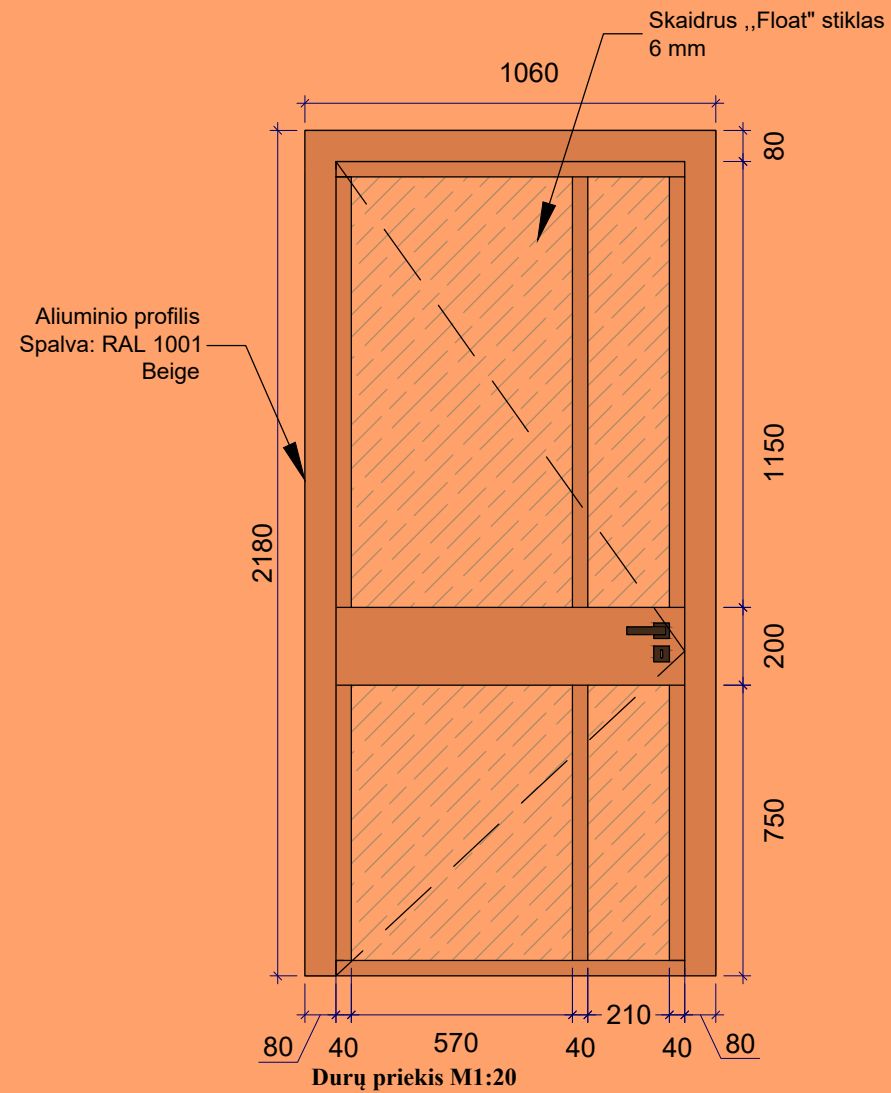

Inspiracinė nuotrauka

PASTABOS:

1. Visi aukščiai nurodyti nuo baigtinio grindų lygio.
2. **Visi matmenys projektiniai, PRIVALOMA tikslinti statybos metu.**
3. Visus pakeitimus derinti su projekto vadovu/dizaineriu ir Projekto priežiūra atliekančia įmone.
4. Planus būtina spausdinti ant A3 formato ir spalvotai, kitaip informacija bus neįskaitoma.

pažymėtos sritys į pirkimą neįtrauktos

Atestato Nr.	 <small>ARCH. L.MACKEVIČIUS TEL.: 865062705 linas@elmarsa.eu www.elmarsa.eu</small>			OBJEKTAS		mastelis
				Biržų „Aušros“ pagrindinė mokykla		
BM NR. 000058	PV	Linas Mackevičius	2024-09	BRĖŽINYS:		Laida
	ID	Lolita Gudonytė	2024-09	Stiklinės durys 2		0
Etapas	UŽSAKOVAS:			BRĖŽINIO ŽYMUO:	BRĖŽINIO DATA:	Lapas
TDP	Biržų „Aušros“ pagrindinė mokykla			BA-24-0916	2024-11-12	Lapų 26 0



ULMAS HPL laminatas
(HPL presuotas ant MDF)
AŽUOLAS GALWAY 3155 WGR1
7mm
Spalvos kodas: 3155
Prekės kodas: 101845

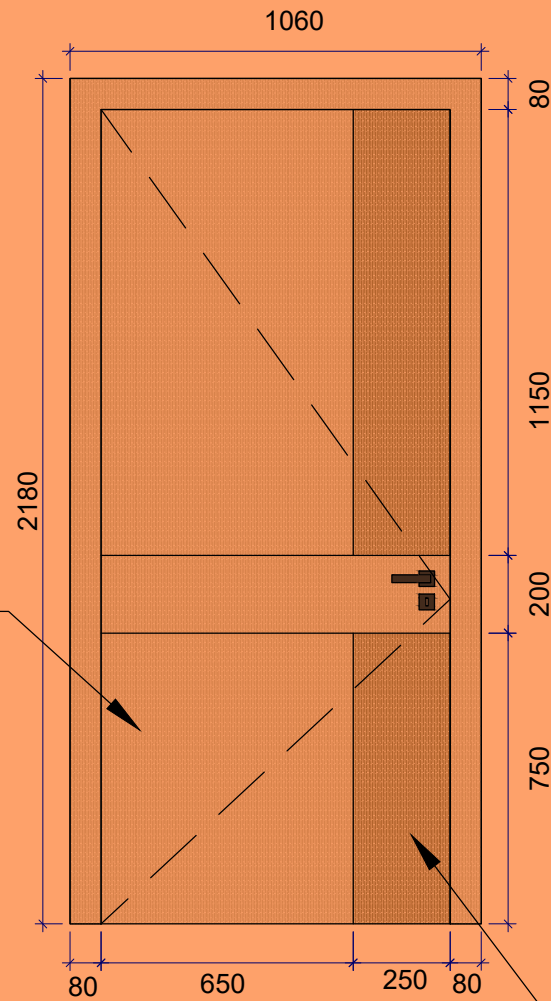

Durų priekis M1:20



Inspiracinė nuotrauka

ULMAS HPL laminatas ąžuolas
(HPL presuotas ant MDF)
KAZBEGI 3212 WGR1
7mm
Spalvos kodas: 3212
Prekės kodas: 101844



PASTABOS:

1. Visi aukščiau nurodyti nuo baigtinio grindų lygio.
2. **Visi matmenys projektiniai, PRIVALOMA tikslinti statybos metu.**
3. Visus pakeitimus derinti su projekto vadovu/dizaineriu ir Projekto priežiūra atliekančia įmone.
4. Planus būtina spausdinti ant A3 formato ir spalvotai, kitaip informacija bus neįskaitoma.

pažymėtos sritys į pirkimą neįtrauktos

Atestato Nr.				OBJEKTAS		mastelis
	ARCH. L.MACKEVIČIUS TEL.: 865062705 linas@elmarsa.eu www.elmarsa.eu			Biržų „Aušros“ pagrindinė mokykla		
BM NR. 000058	PV	Linas Mackevičius	2024-09	BRĖŽINYS:		Laida
	ID	Lolita Gudonytė	2024-09	Durų detalizacija		0
Etapas	UŽSAKOVAS:			BRĖŽINIO ŽYMUO:	BRĖŽINIO DATA:	Lapas
TDP	Biržų „Aušros“ pagrindinė mokykla			BA-24-0916	2024-11-12	Lapų 27 0

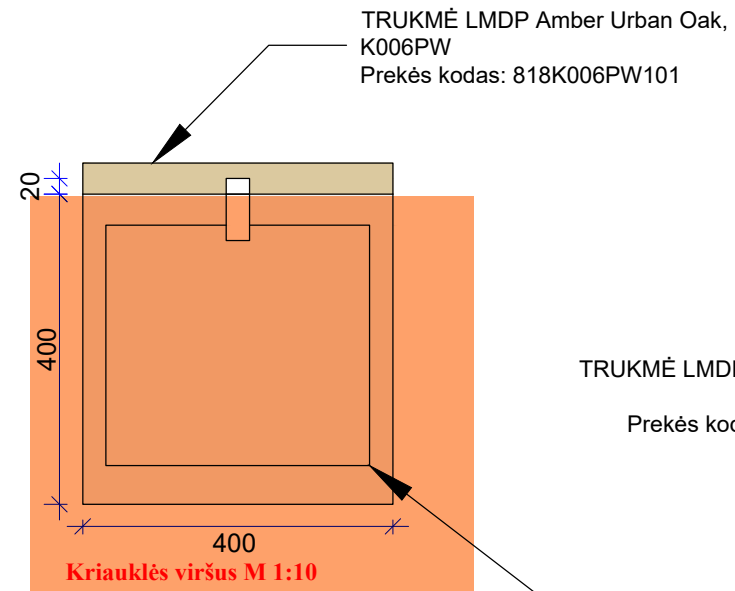
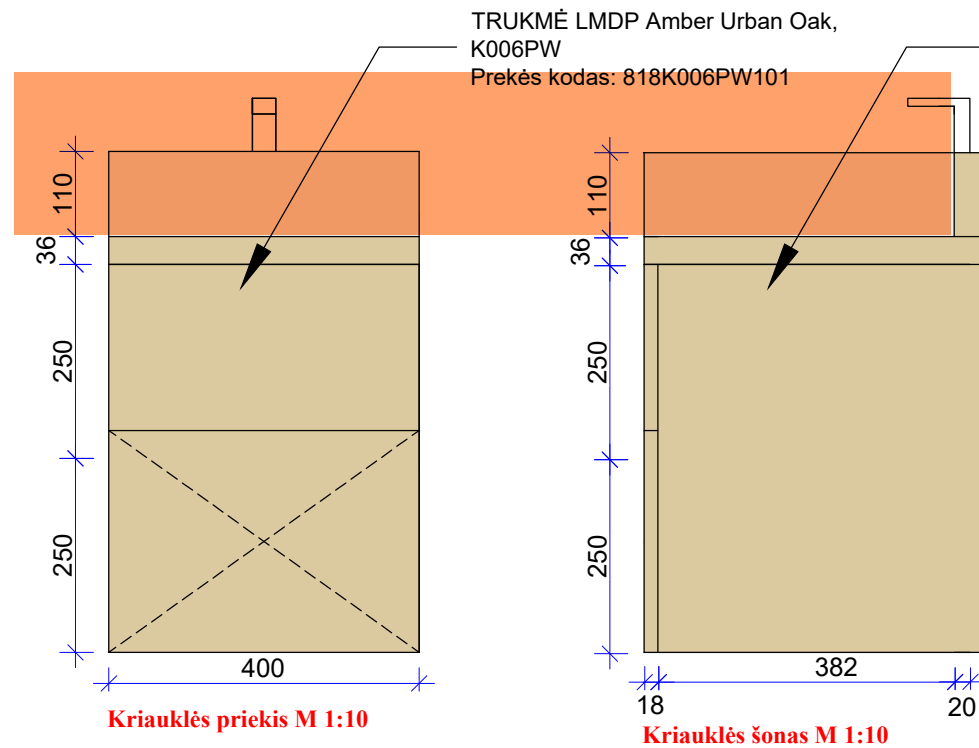

TRUKMĖ LMDP Amber Urban Oak, K006PW
Prekės kodas: 818K006PW101

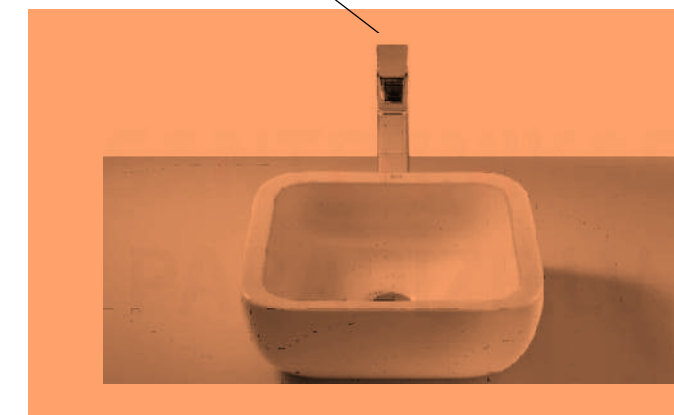

Praustuvas Khroma, 400x400 mm, ant paviršiaus, balta

PASTABOS:

1. Visi aukščiai nurodyti nuo baigtinio grindų lygio.
2. **Visi matmenys projektiniai, PRIVALOMA tikslinti statybos metu.**
3. Visus pakeitimus derinti su projekto vadovu/dizaineriu ir Projekto priežiūra atliekančia įmone.
4. Planus būtina spausdinti ant A3 formato ir spalvotai, kitaip informacija bus neįskaitoma.
5. pažymėtos sritys į pirkimą neįtrauktos

Atestato Nr.	 <small>ARCH. L.MACKEVIČIUS TEL.: 865062705 Linas@elmarsa.eu www.elmarsa.eu</small>			OBJEKTAS		mastelis
				Biržų „Aušros“ pagrindinė mokykla		
BM NR. 000058	PV	Linus Mackevičius	2024-09	BRĖŽINYS:		Laida
	ID	Lolita Gudonytė	2024-09	Kriauklės detalizacija		0
Etapas	UŽSAKOVAS:			BRĖŽINIO ŽYMUO:	BRĖŽINIO DATA:	Lapas
TDP	Biržų „Aušros“ pagrindinė mokykla			BA-24-0916	2024-11-12	29 0

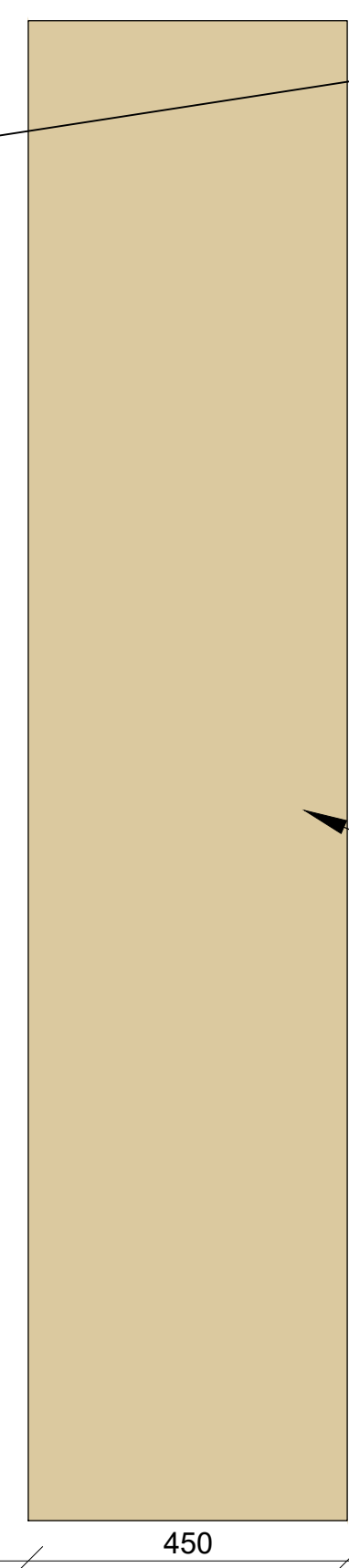
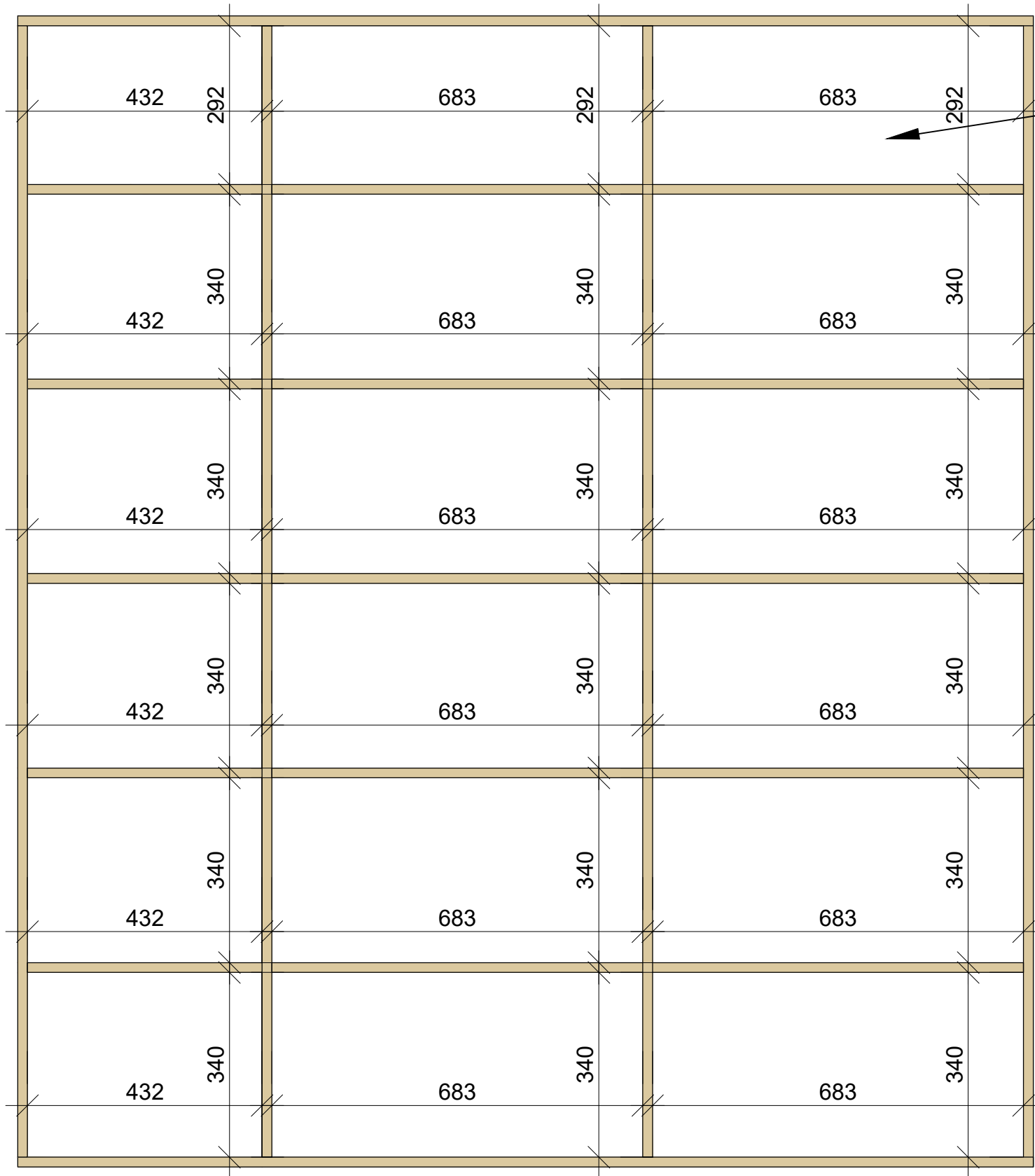

Vidinė dalis dažoma: S1000-N

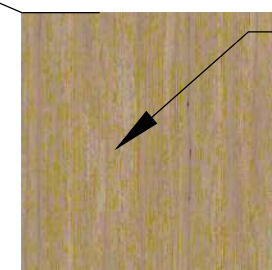

TRUKMĖ LMDP Amber Urban Oak, K006PW
Prekės kodas: 818K006PW101

PASTABOS:

1. Visi aukščiai nurodyti nuo baigtinio grindų lygio.
2. **Visi matmenys projektiniai, PRIVALOMA tikslinti statybos metu.**
3. Visus pakeitimus derinti su projekto vadovu/dizaineriu ir Projekto priežiūra atliekančia įmone.
4. Planus būtina spausdinti ant A3 formato ir spalvotai, kitaip informacija bus neįskaitoma.

Atestato Nr.	 <small>ARCH. L.MACKEVIČIUS TEL.: 865062705 linas@elmarsa.eu www.elmarsa.eu</small>			OBJEKTAS		mastelis
				Biržų „Aušros“ pagrindinė mokykla		
BM NR. 000058	PV	Linas Mackevičius	2024-09	BRĖŽINYS:		Laida
	ID	Lolita Gudonytė	2024-09	Knygų lentynos detalizacija A		0
Etapas	UŽSAKOVAS:			BRĖŽINIO ŽYMUO:	BRĖŽINIO DATA:	Lapas
TDP	Biržų „Aušros“ pagrindinė mokykla			BA-24-0916	2024-11-12	Lapų 30 0

Amfiteatro karkasas gaminamas iš medžio masyvo, turi būti tvirtas, lengvai išardomas ir susidėti iš trijų dalių, išorė dengiama pusiau matiniu parketiniu laku.

Ventiliacinės grotelės neįrengiamos

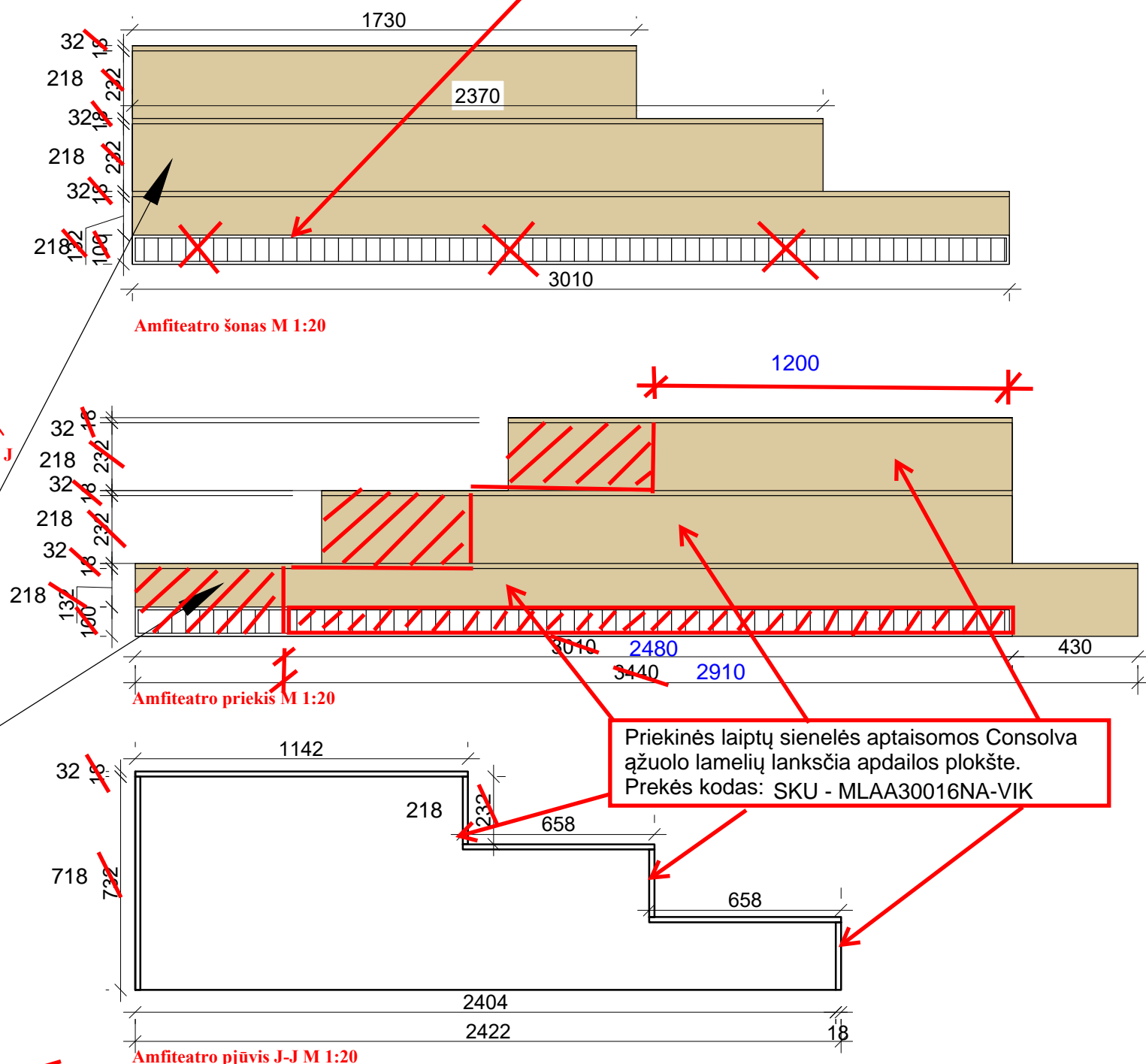
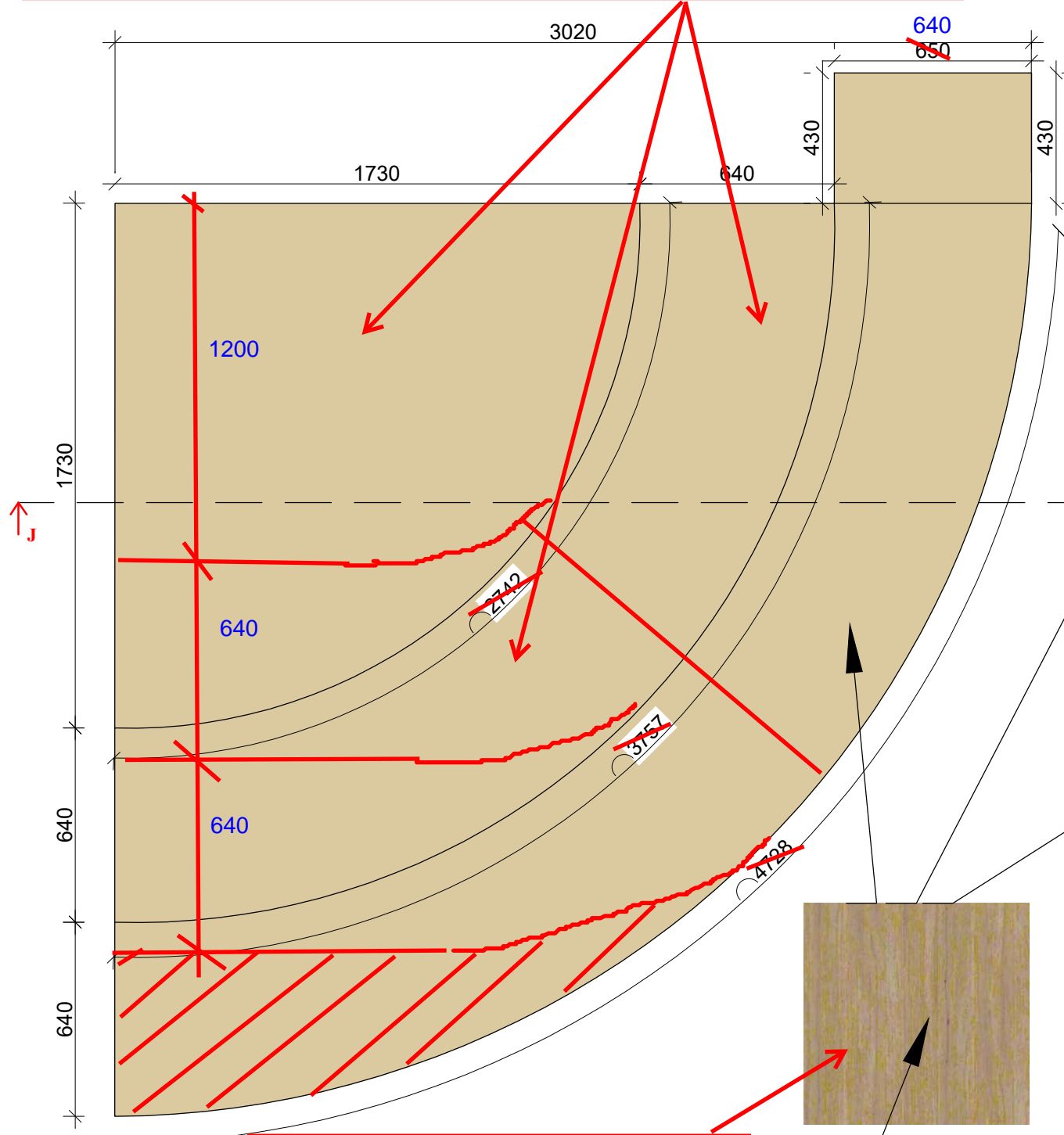

Llaiptų pakopos "Maumedis" Klijuotas pušies skydas (SOLID), kokybė(AA1)

~~TRUKMĖ LMDP Amber Urban Oak, K006PW
Prekės kodas: 818K006PW101~~

PASTABOS:

1. Visi aukščiau nurodyti nuo baigtinio grindų lygio.
2. **Visi matmenys projektiniai, PRIVALOMA tikslinti statybos metu.**
3. Visus pakeitimus derinti su projekto vadovu/dizaineriu ir Projekto priežiūra atliekančia įmone.
4. Planus būtina spausdinti ant A3 formato ir spalvotai, kitaip informacija bus neįskaitoma.
5. naikinamos sritys
6. Galutinius matavimus atlikti vietoje, pataisymus derinti su užsakovu

Atestato Nr.				OBJEKTAS	mastelis	
BM NR. 000058	PV	Linas Mackevičius	2024-09	Biržų „Aušros“ pagrindinė mokykla		1:20
	ID	Lolita Gudonytė	2024-09	BRĖŽINYS:		Laida
	Etapas UŽSAKOVAS:			Amfiteatro detalizacija		0
TDP	Biržų „Aušros“ pagrindinė mokykla			BRĖŽINIO ŽYMUO: BA-24-0916	BRĖŽINIO DATA: 2024-11-12	Lapas Lapų
						31 0

TRUKMĖ LMDP Amber Urban Oak,
K006PW
Prekės kodas: 818K006PW101

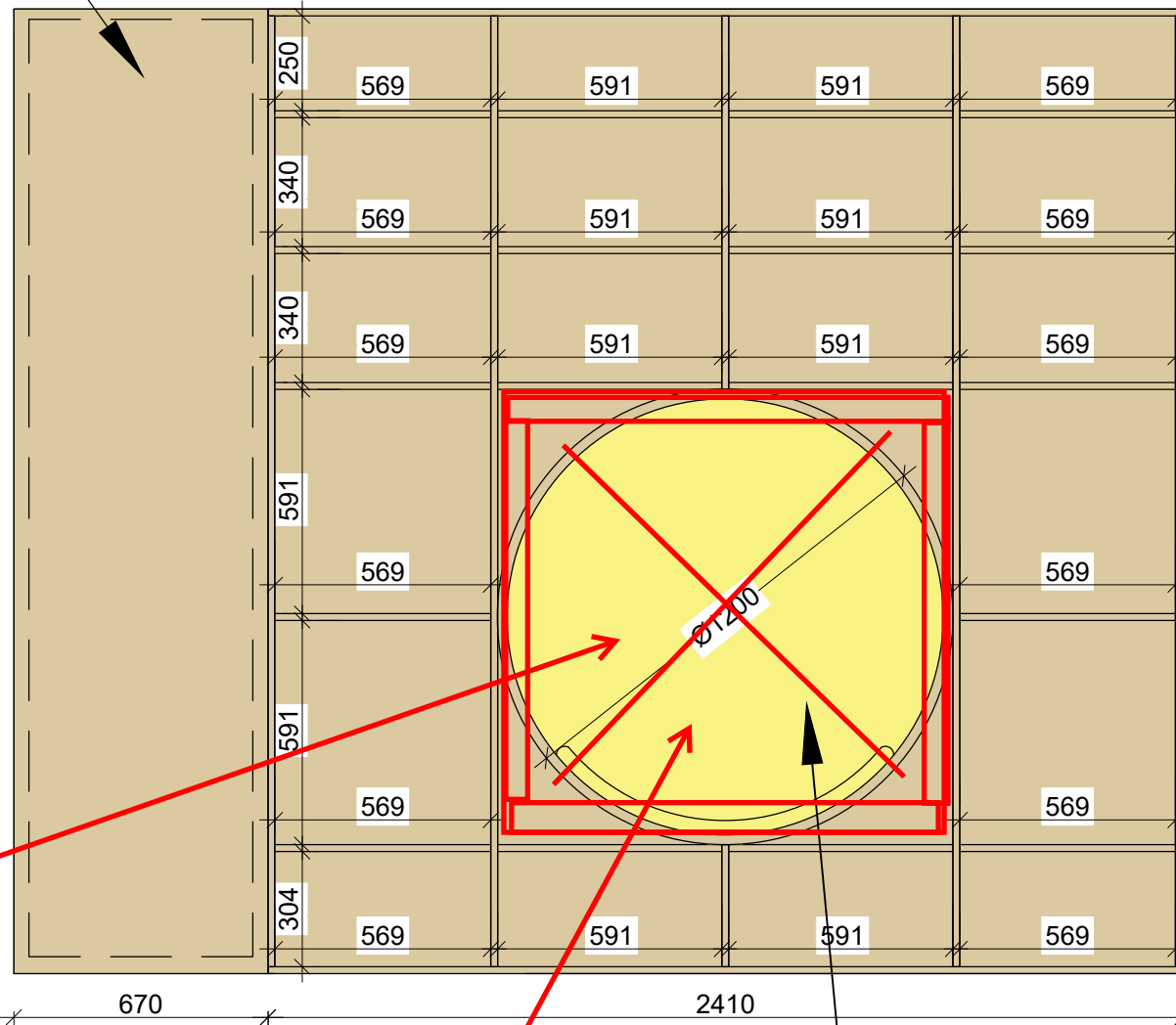
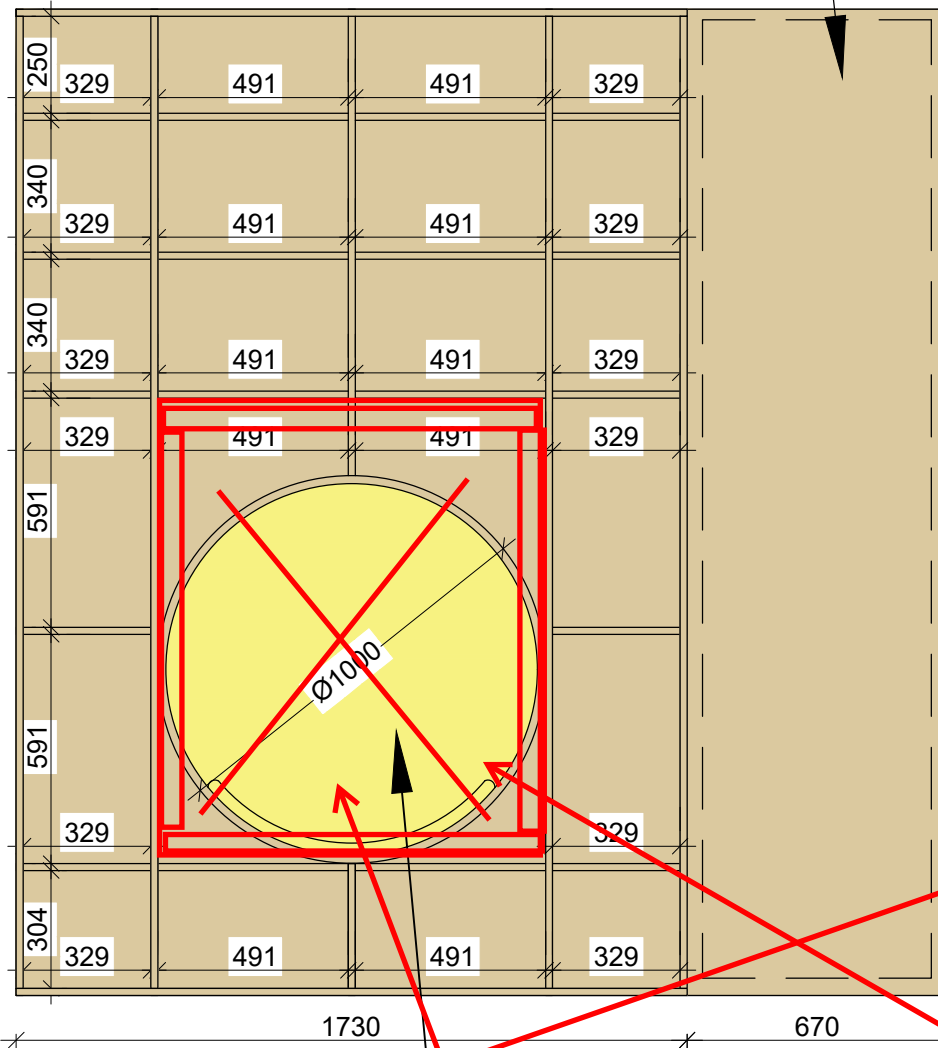
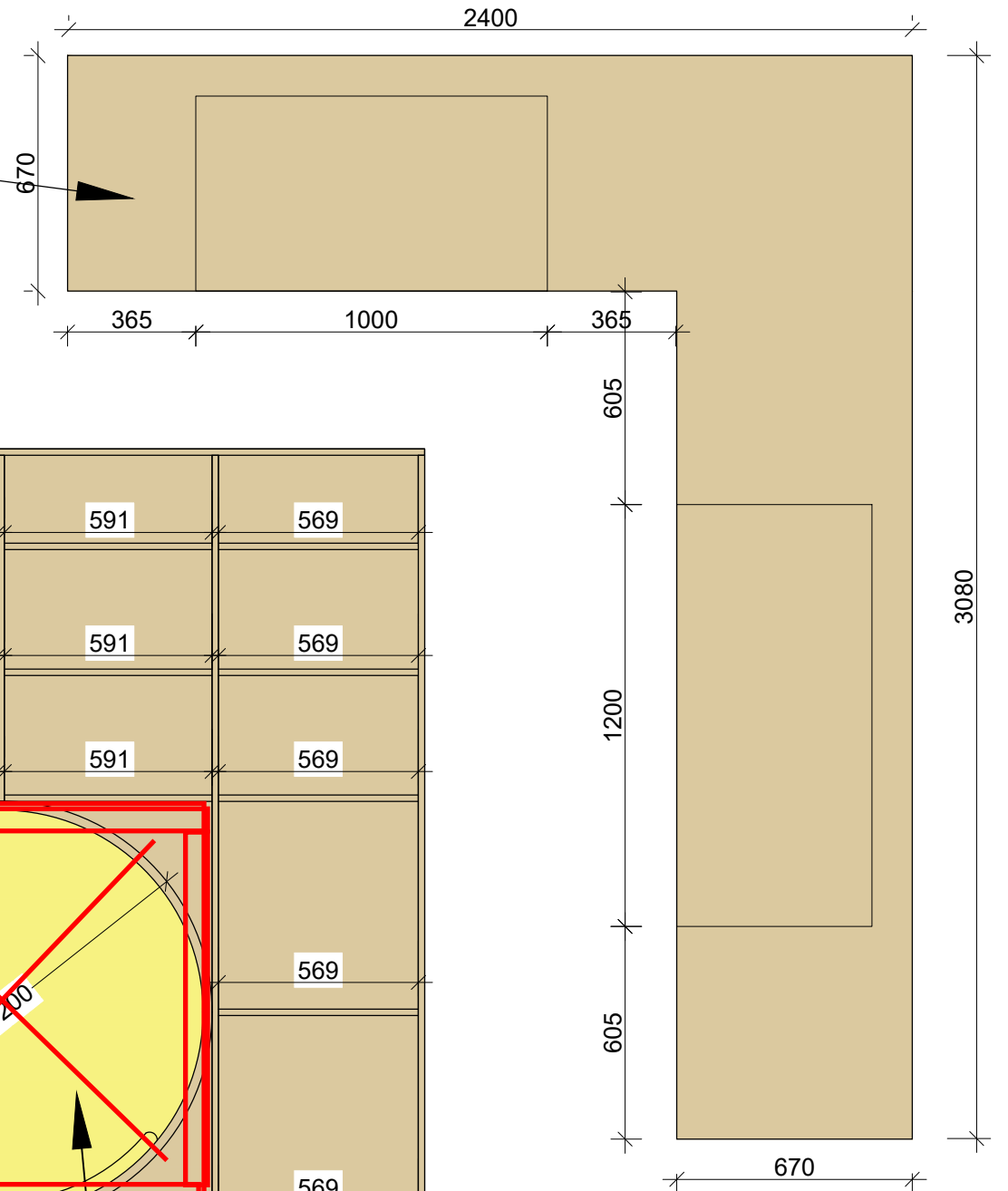
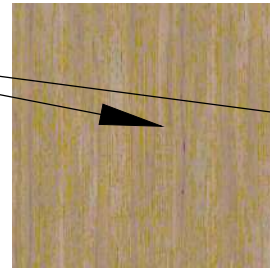

Sėdimos vietos daromos stačiakampės ir visos sienelės padengiamos 50mm (+5mm) storio paminkštinimu

Eko oda, šviesiai geltona

Audinys LITENA Burgos atsparumas trinčiai ne mažiau 100 000 ciklų pagal Martindale skalę. Spalvą derinti su užsakovu.

Eko oda, šviesiai geltona

PASTABOS:

1. Visi aukščiau nurodyti nuo baigtinio grindų lygio.
2. **Visi matmenys projektiniai, PRIVALOMA tikslinti statybos metu.**
3. Visus pakeitimus derinti su projekto vadovu/dizaineriu ir Projekto priežiūra atliekančia įmone.
4. Planus būtina spausdinti ant A3 formato ir spalvotai, kitaip informacija bus neįskaitoma.
5. pataisymais tikėti

Atestato Nr.	 <small>ARCH. L.MACKEVIČIUS TEL.: 865062705 linas@elmarsa.eu www.elmarsa.eu</small>			OBJEKTAS		mastelis
				Biržų „Aušros“ pagrindinė mokykla		
BM NR. 000058	PV	Linas Mackevičius	2024-09	BRĖŽINYS:		Laida
	ID	Lolita Gudonytė	2024-09	Knygų lentynos su sėdimomis vietomis detalizacija B		
Etapas	UŽSAKOVAS:			BRĖŽINIO ŽYMUO:	BRĖŽINIO DATA:	Lapas
TDP	Biržų „Aušros“ pagrindinė mokykla			BA-24-0916	2024-11-12	Lapų
						33
						0

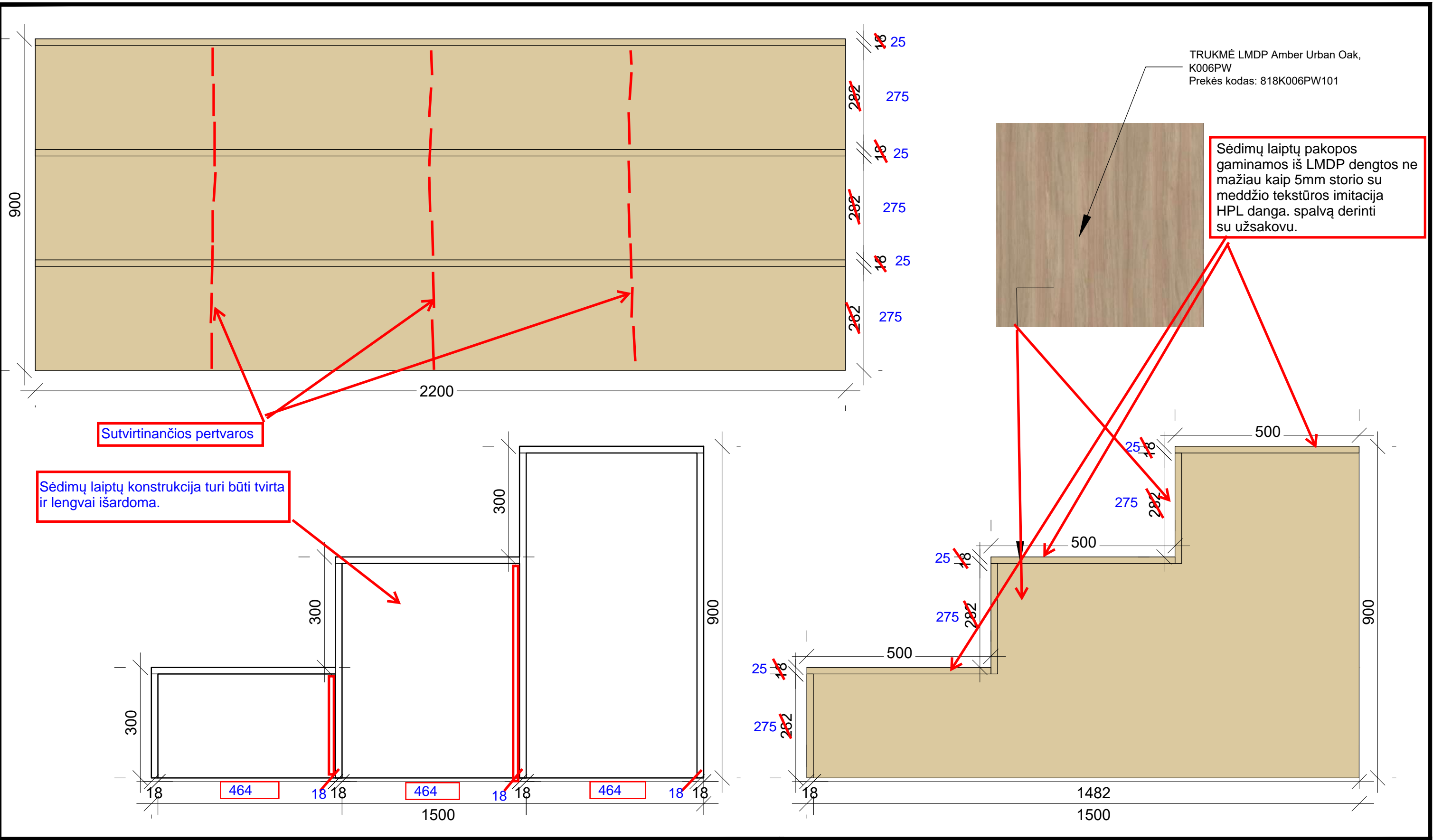

PASTABOS:

1. Visi aukščiai nurodyti nuo baigtinio grindų lygio.
2. **Visi matmenys projektiniai, PRIVALOMA tikslinti statybos metu.**
3. Visus pakeitimus derinti su projekto vadovu/dizaineriu ir Projekto priežiūra atliekančia įmone.
4. Planus būtina spausdinti ant A3 formato ir spalvotai, kitaip informacija bus neįskaitoma.

Atestato Nr.	 <small>ARCH. L.MACKEVIČIUS TEL.: 865062705 Linas@elmarsa.eu www.elmarsa.eu</small>			OBJEKTAS		mastelis
				Biržų „Aušros“ pagrindinė mokykla		
BM NR. 000058	PV	Linus Mackevičius	2024-09	BRĖŽINYS:		Laida
	ID	Lolita Gudonytė	2024-09	Sėdima pakila		0
Etapas	UŽSAKOVAS:			BRĖŽINIO ŽYMUO:	BRĖŽINIO DATA:	Lapas
TDP	Biržų „Aušros“ pagrindinė mokykla			BA-24-0916	2024-11-12	35 0

TRUKMĖ LMDP Amber Urban Oak,
K006PW
Prekės kodas: 818K006PW101

Višuje ir apačioje pritvirtinamos
plokštės palei baldo aukštį,
600x600x18mm

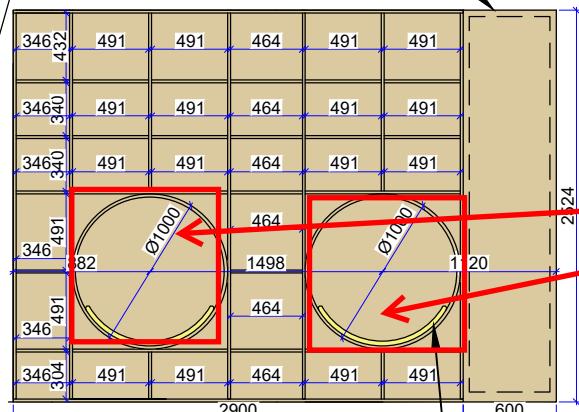

Knygų lentynos C su sėdimomis vietomis
išsklotinė M-M M 1:50

Eko oda, Šviesiai geltona

Sėdimos dalies paminkštinimo storis
turi būti 50mm (+- 5mm).
Audinys
LITENA Burgos atsparumas trinčiai ne mažiau
100 000 ciklų pagal Martindale skalę. Spalvą
derinti su užsakovu.

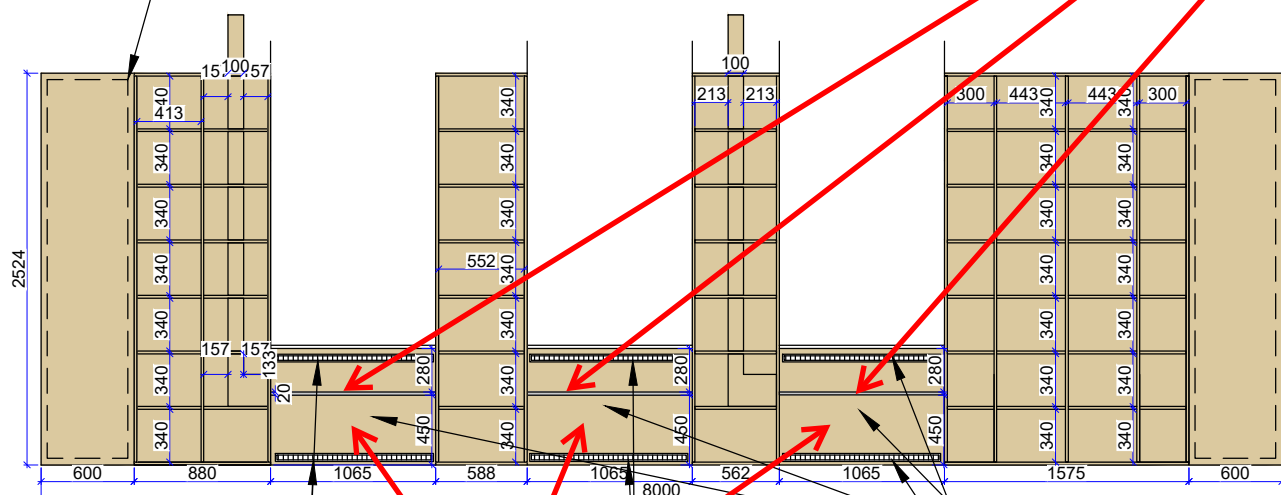

Knygų lentynos C su sėdimomis vietomis
išsklotinė N-N M 1:50

Dedamos grotelės radiatorių
vedinimui

Dedamos grotelės radiatorių
vedinimui

Sėdimos vietos, už jų - apsiūnami
radiatoriai
Dedamos grotelės radiatorių
vedinimui

Sėdimi baldai turi būti mobilūs

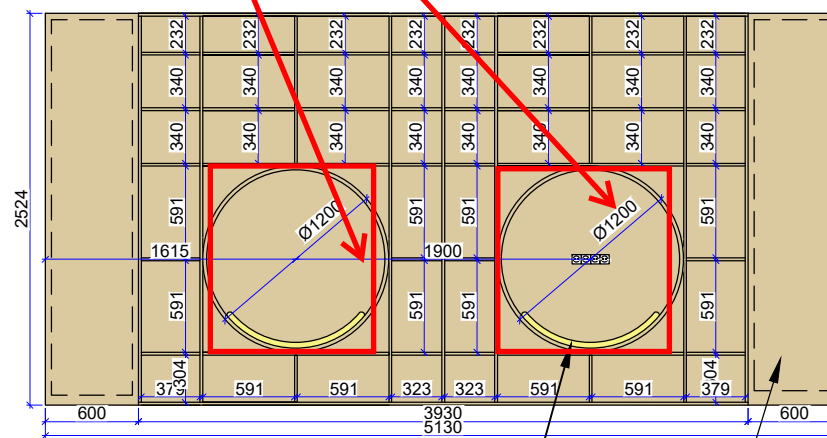

Knygų lentynos C su sėdimomis vietomis
išsklotinė O-O M 1:50

Eko oda, Šviesiai geltona

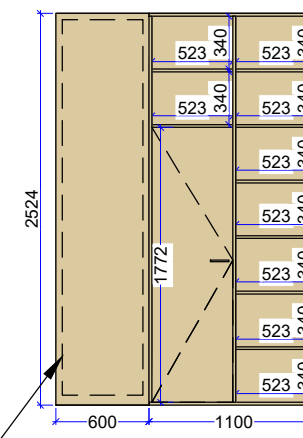

Knygų lentynos C su sėdimomis vietomis
išsklotinė P-P M 1:50

TRUKMĖ LMDP Amber Urban Oak,
K006PW
Prekės kodas: 818K006PW101

PASTABOS:

1. Visi aukščiai nurodyti nuo baigtinio grindų lygio.
2. **Visi matmenys projektiniai, PRIVALOMA tikslinti statybos metu.**
3. Visus pakeitimus derinti su projekto vadovu/dizaineriu ir Projekto priežiūra atliekančia įmone.
4. Planus būtina spausdinti ant A3 formato ir spalvotai, kitaip informacija bus neįskaitoma.
5. pataisymais tikėti

Atestato
Nr.



ARCH. L.MACKEVIČIUS | TEL.: 865062705 | Linas@elmarsa.eu | www.elmarsa.eu

BM NR.
000058

PV Linas Mackevičius 2024-09
ID Lolita Gudonytė 2024-09

Etapas

UŽSAKOVAS:

TDP

Biržų "Aušros" pagrindinė mokykla

OBJEKTAS

Biržų „Aušros“ pagrindinė mokykla

BRĖŽINYS:

Knygų lentynos su sėdimomis vietomis
detalizacija D

BRĖŽINIO ŽYMUO:

BA-24-0916

BRĖŽINIO DATA:

2024-11-12

mastelis

1:50

Laida

0

Lapas

36

Lapų

0

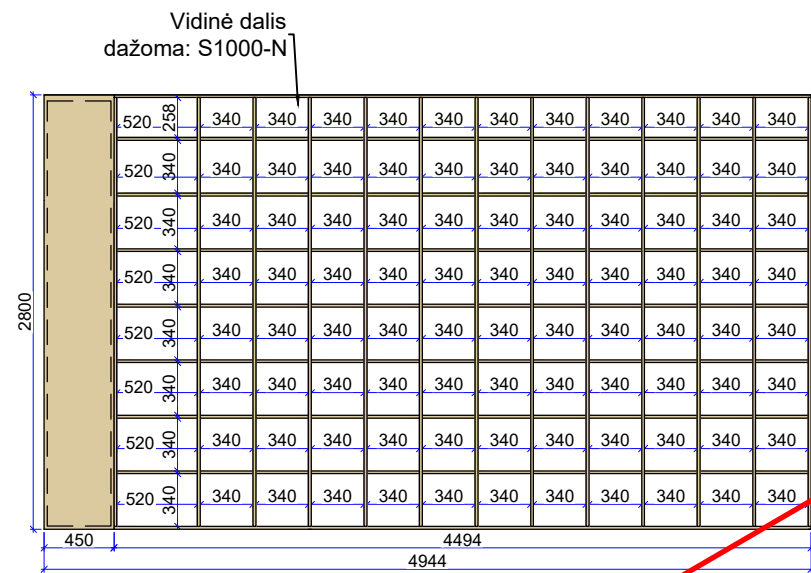

Paprastos knygų lentynos D išklotinė Q-Q M 1:25

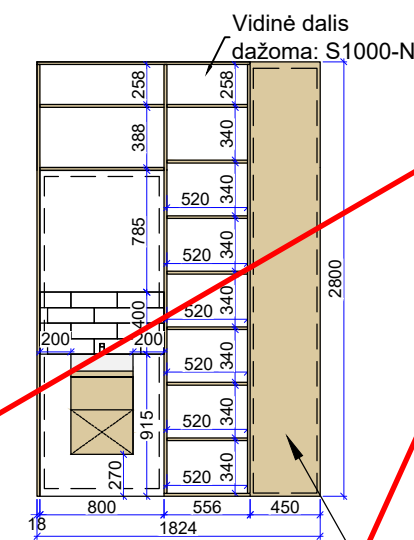

Paprastos knygų lentynos D išklotinė S-S M 1:25

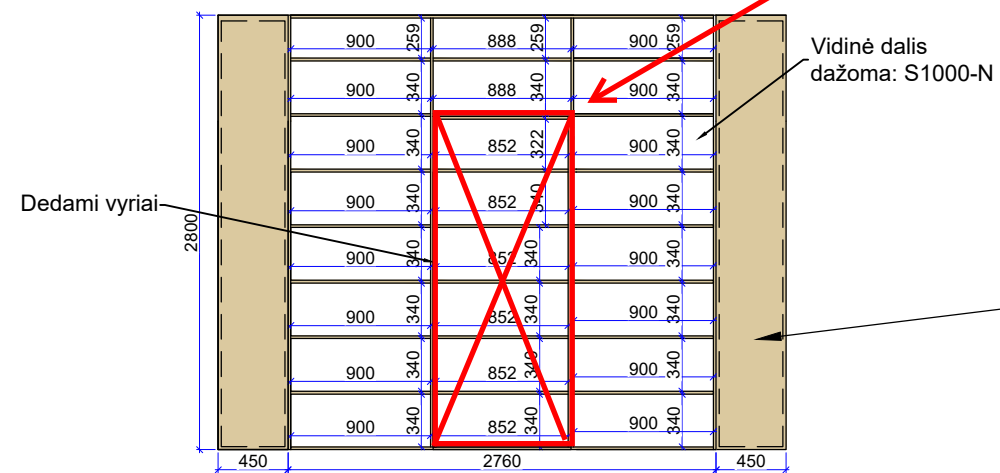

Paprastos knygų lentynos D išklotinė R-R M 1:25

Paslėptos durys-lentyna neįrengiamos, paliekama anga durims, išmatavimus tikslinti vietoje

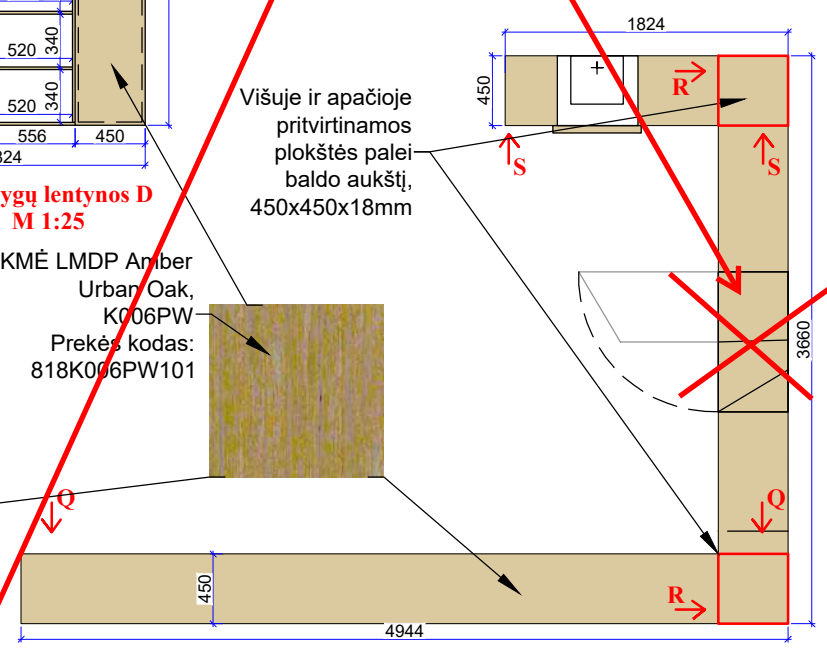

TRUKMĖ LMDP Amber Urban Oak, K006PW
Prekės kodas: 818K006PW101

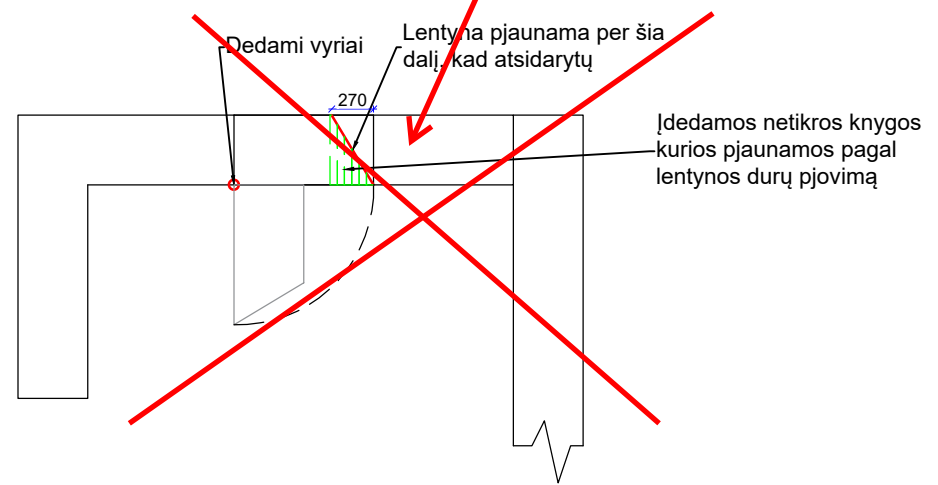

Įdedamos netikros knygos kurios pjaunamos pagal lentynos durų pjūvimą

PASTABOS:

1. Visi aukščiai nurodyti nuo baigtinio grindų lygio.
2. **Visi matmenys projektiniai, PRIVALOMA tikslinti statybos metu.**
3. Visus pakeitimus derinti su projekto vadovu/dizaineriu ir Projekto priežiūra atliekančia įmone.
4. Planus būtina spausdinti ant A3 formato ir spalvotai, kitaip informacija bus neįskaitoma.
5. **pataisymais tikėti**

Atestato Nr.				Biržų „Aušros“ pagrindinė mokykla		mastelis	
BM NR. 000058	PV	Linus Mackevičius	2024-09	BRĖŽINYS:		1:50	
	ID	Lolita Gudonytė	2024-09	Knygų lentynos detalizacija B		Laida	
						0	
Etapas	UŽSAKOVAS:			BRĖŽINIO ŽYMUO:	BRĖŽINIO DATA:	Lapas	Lapų
TDP	Biržų "Aušros" pagrindinė mokykla			BA-24-0916	2024-11-12	37	0

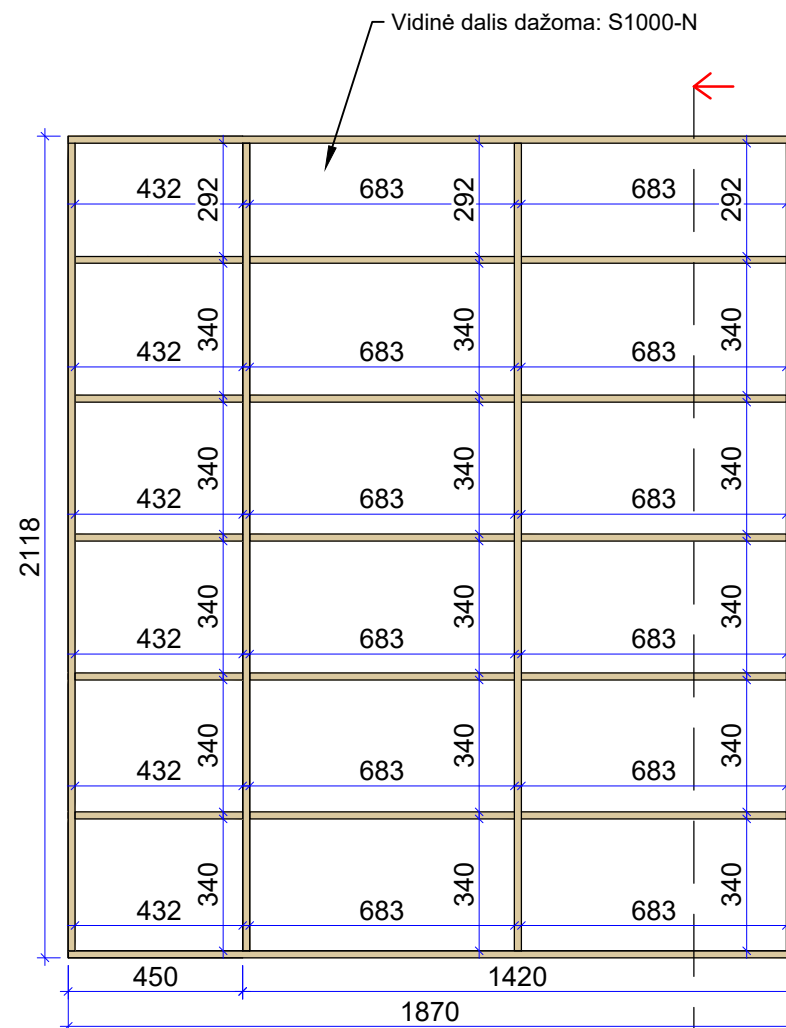

Paprastos knygų lentynos F priekis M 1:20

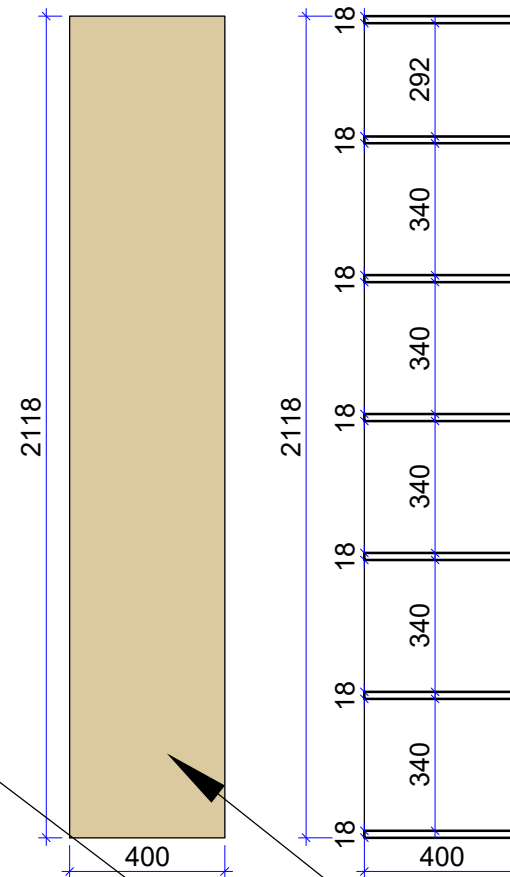

Paprastos knygų lentynos F šonas M 1:20

Paprastos knygų lentynos F pjūvis M 1:20

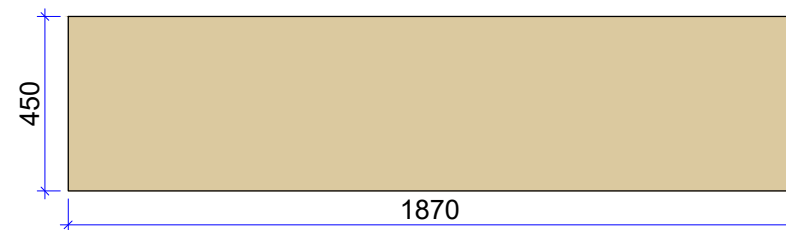

Paprastos knygų lentynos F viršus M 1:20

TRUKMĖ LMDP Amber Urban Oak,
K006PW
Prekės kodas: 818K006PW101

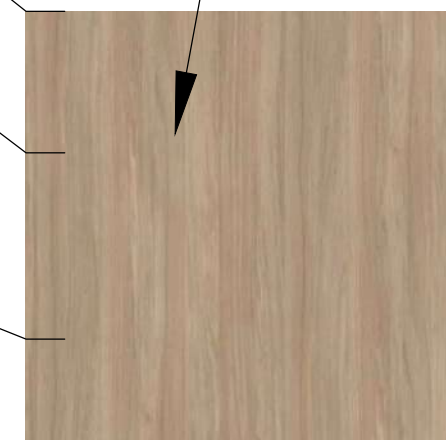

PASTABOS:

1. Visi aukščiai nurodyti nuo baigtinio grindų lygio.
2. **Visi matmenys projektiniai, PRIVALOMA tikslinti statybos metu.**
3. Visus pakeitimus derinti su projekto vadovu/dizaineriu ir Projekto priežiūra atliekančia įmone.
4. Planus būtina spausdinti ant A3 formato ir spalvotai, kitaip informacija bus neįskaitoma.

Atestato Nr.	 <small>ARCH. L.MACKEVIČIUS TEL.: 865062705 Linas@elmarsa.eu www.elmarsa.eu</small>			OBJEKTAS		mastelis
				Biržų „Aušros“ pagrindinė mokykla		
BM NR. 000058	PV	Linas Mackevičius	2024-09	BRĖŽINYS:		Laida
	ID	Lolita Gudonytė	2024-09	Knygų lentynos detalizacija C		0
Etapas	UŽSAKOVAS:			BRĖŽINIO ŽYMUO:	BRĖŽINIO DATA:	Lapas
TDP	Biržų „Aušros“ pagrindinė mokykla			BA-24-0916	2024-11-12	Lapų 38 0



PASTABOS:

1. Visi aukščiai nurodyti nuo baigtinio grindų lygio.
2. **Visi matmenys projektiniai, PRIVALOMA tikslinti statybos metu.**
3. Visus pakeitimus derinti su projekto vadovu/dizaineriu ir Projekto priežiūra atliekančia įmone.
4. Planus būtina spausdinti ant A3 formato ir spalvotai, kitaip informacija bus neįskaitoma.
5. [pataisymais tikėti](#)

Atestato Nr.	 <small>ARCH. L.MACKEVIČIUS TEL.: 865062705 Linas@elmarsa.eu www.elmarsa.eu</small>			OBJEKTAS		mastelis
				Biržų „Aušros“ pagrindinė mokykla		
BM NR. 000058	PV	Linas Mackevičius	2024-09	BRĖŽINYS:		Laida
	ID	Lolita Gudonytė	2024-09	Knygų lentynos detalizacija D		0
Etapas	UŽSAKOVAS:			BRĖŽINIO ŽYMUO:	BRĖŽINIO DATA:	Lapas
TDP	Biržų "Aušros" pagrindinė mokykla			BA-24-0916	2024-11-12	Lapų 39 0

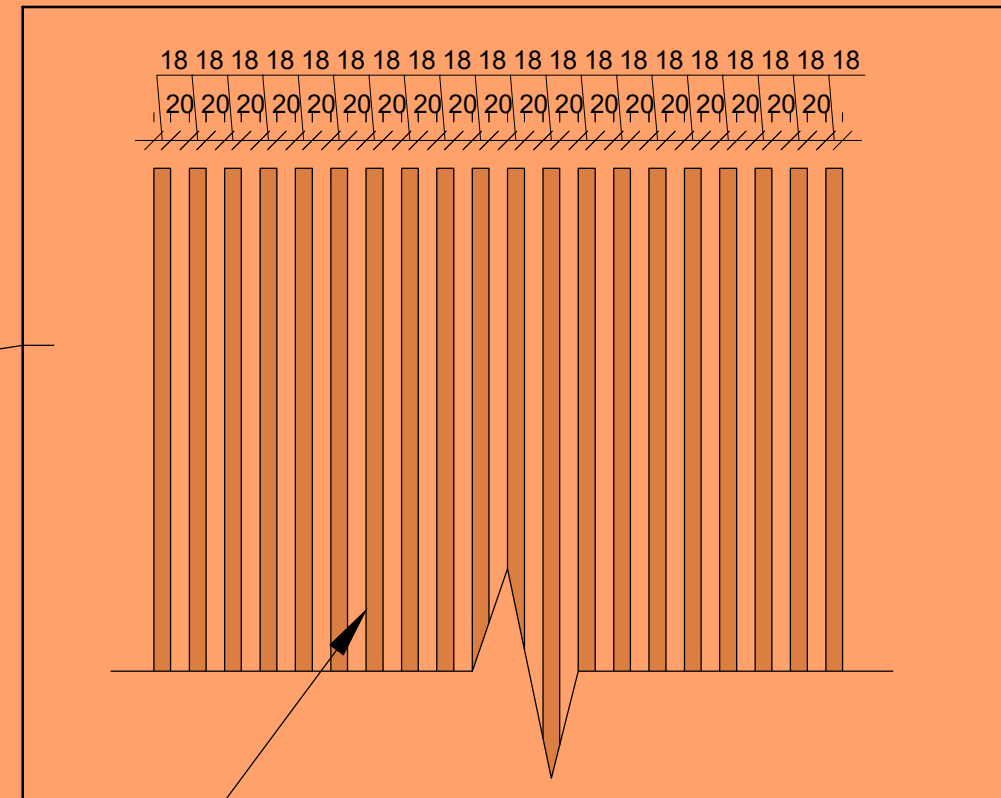
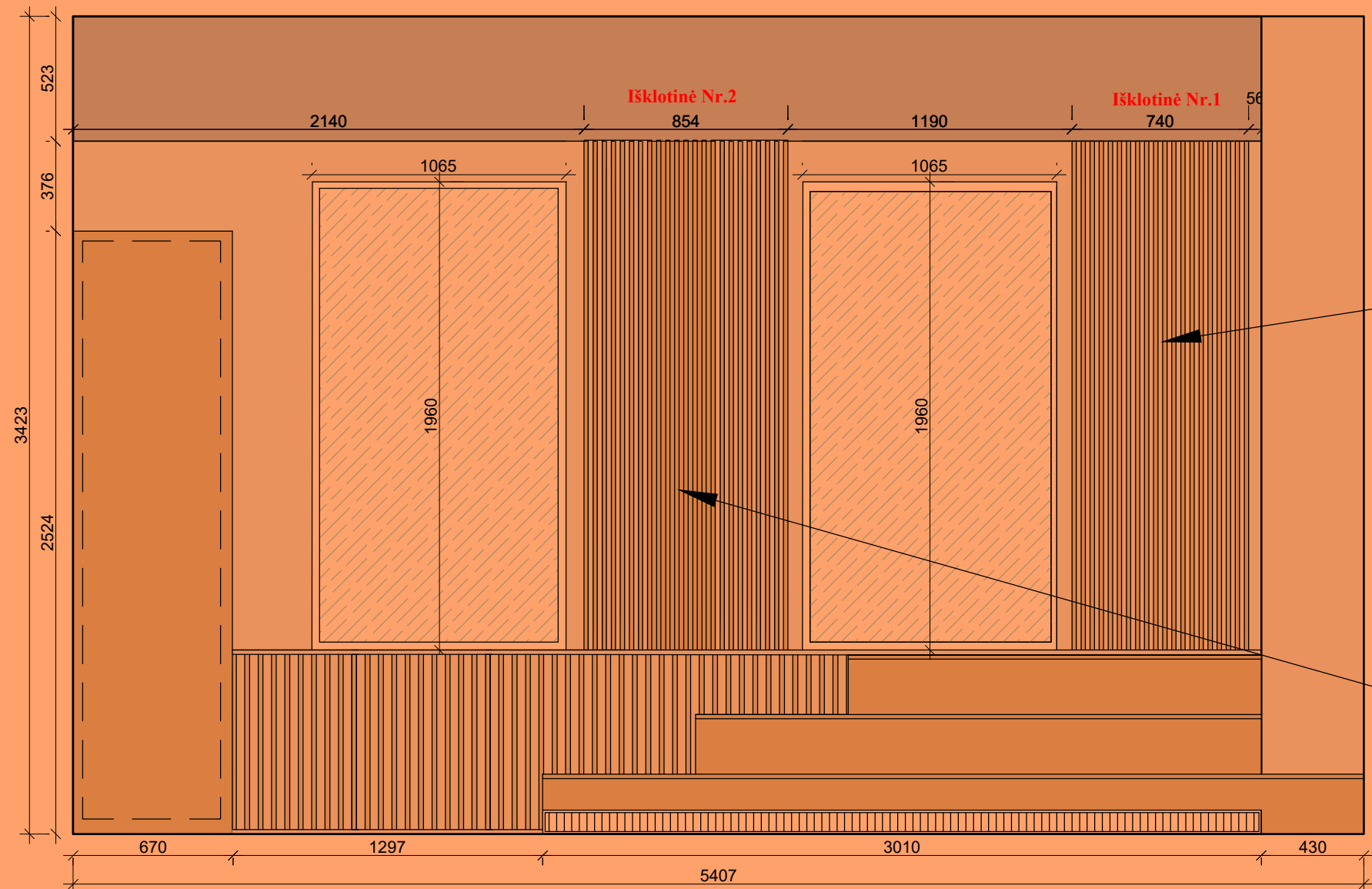

Pradinukų erdvės lamelių detalizacija 1 (išdidinta)

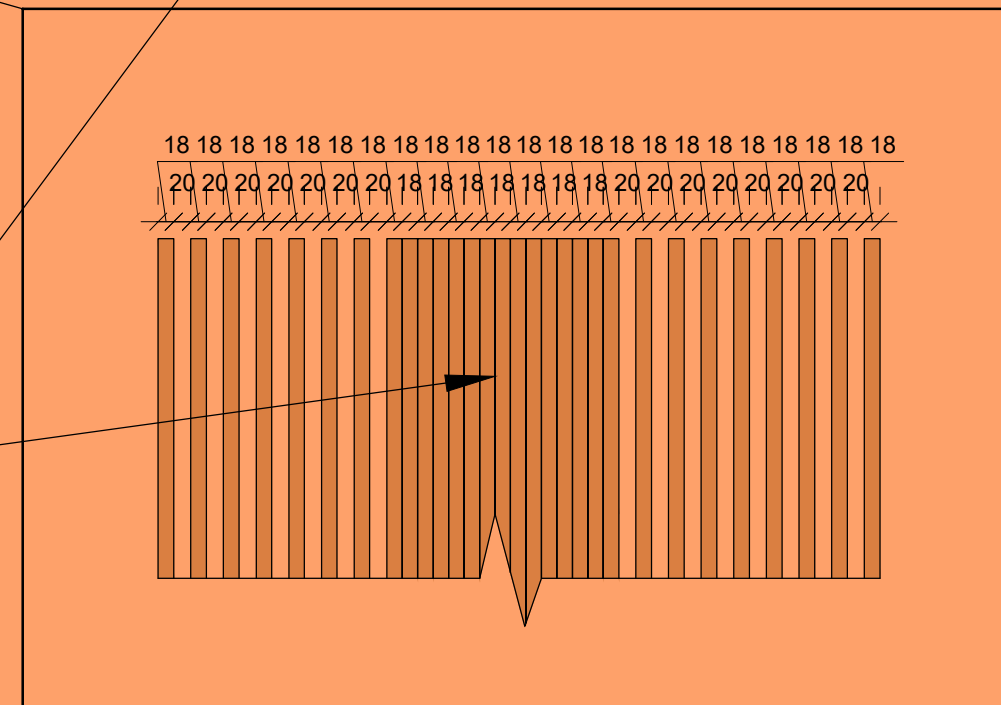

Pradinukų erdvės lamelių detalizacija 2 (išdidinta)

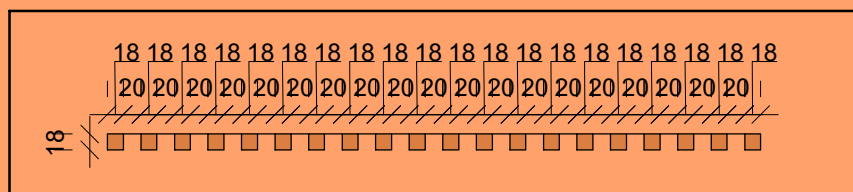

Pradinukų erdvės lamelių detalizacija 1 iš viršaus (išdidinta)

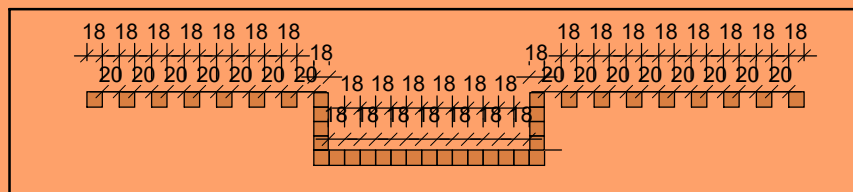

Pradinukų erdvės lamelių detalizacija 2 iš viršaus (išdidinta)

TRUKMĖ LMDP Amber Urban Oak,
K006PW
Prekės kodas: 818K006PW101

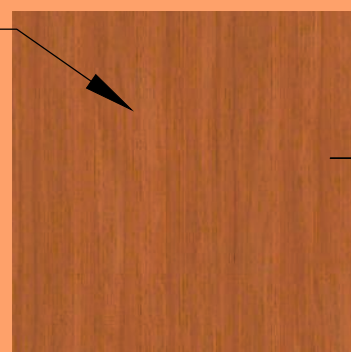

PASTABOS:

1. Visi aukščiai nurodyti nuo baigtinio grindų lygio.
2. **Visi matmenys projektiniai, PRIVALOMA tikslinti statybos metu.**
3. Visus pakeitimus derinti su projekto vadovu/dizaineriu ir Projekto priežiūra atliekančia įmone.
4. Planus būtina spausdinti ant A3 formato ir spalvotai, kitaip informacija bus neįskaitoma.

Atestato Nr.	 <small>ARCH. L.MACKEVIČIUS TEL.: 865062705 Linas@elmarsa.eu www.elmarsa.eu</small>			OBJEKTAS		mastelis
				Biržų „Aušros“ pagrindinė mokykla		
BM NR. 000058	PV	Linas Mackevičius	2024-09	BRĖŽINYS:		Laida
	ID	Lolita Gudonytė	2024-09	Pradinukų erdvės lamelių detalizacija		0
Etapas	UŽSAKOVAS:			BRĖŽINIO ŽYMUO:	BRĖŽINIO DATA:	Lapas
TDP	Biržų "Aušros" pagrindinė mokykla			BA-24-0916	2024-11-12	Lapų
						40
						0

TRUKMĖ LMDP Amber Urban Oak,
K006PW
Prekės kodas: 818K006PW101

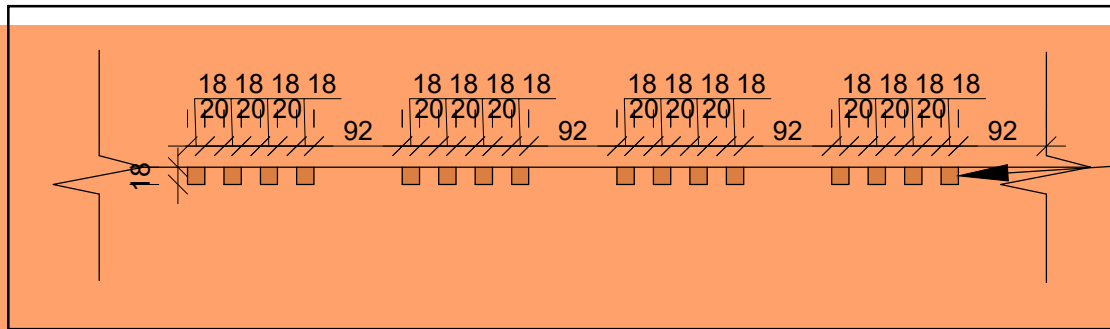

Mokymosi erdvės lamelių detalizacija 1 iš viršaus (išdidinta)

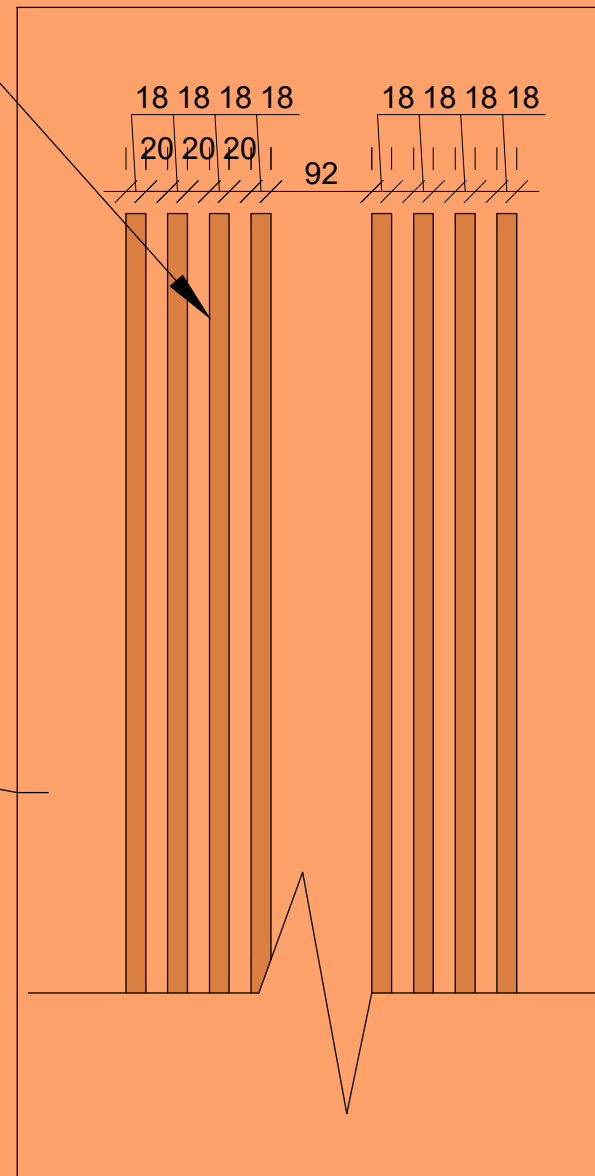
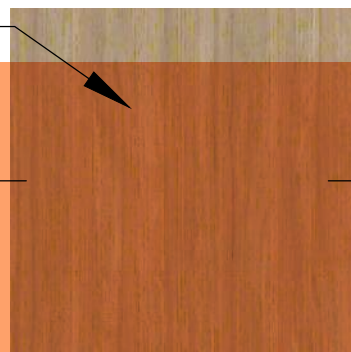

Mokymosi erdvės lamelių detalizacija 1 (išdidinta)

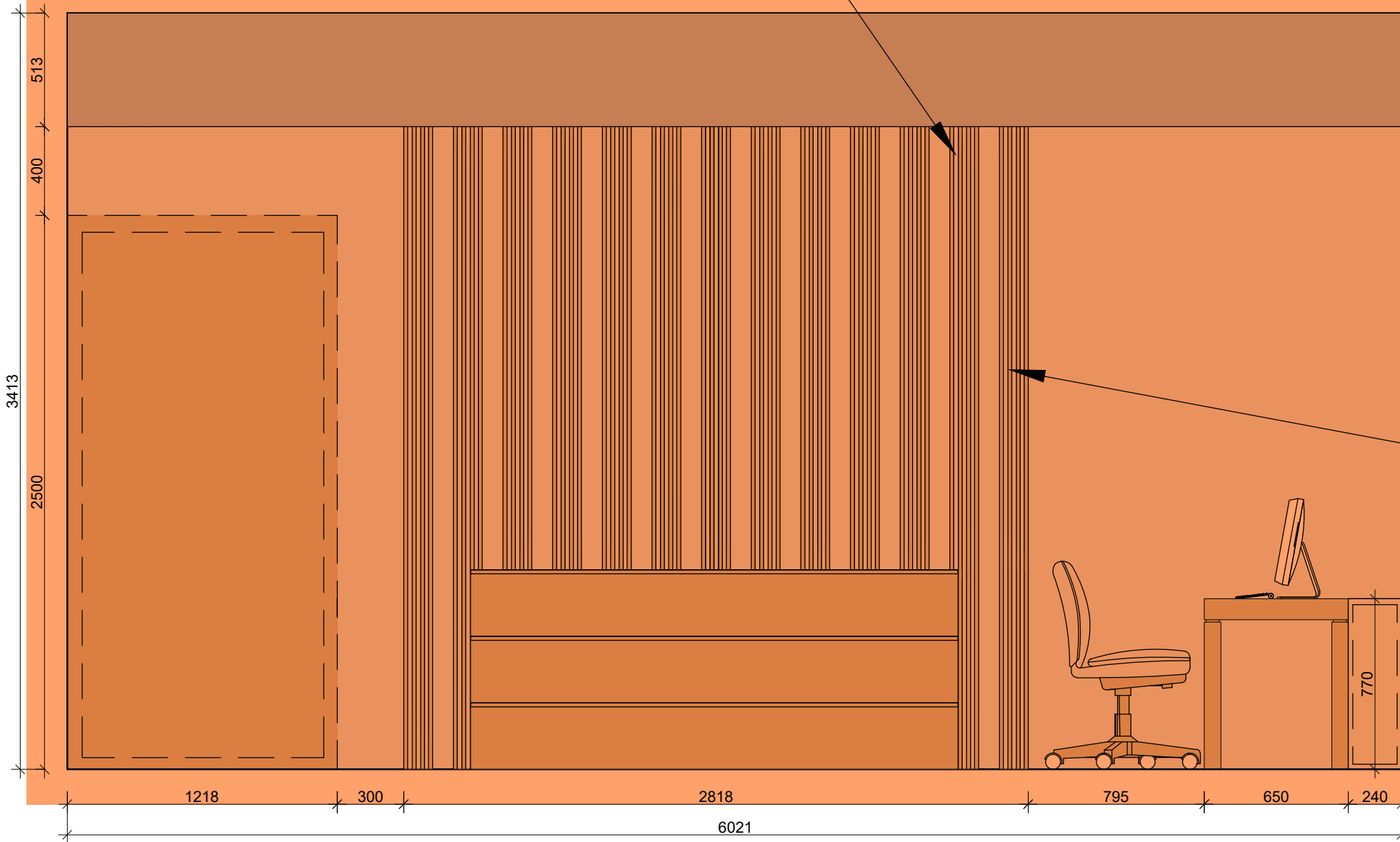

PASTABOS:

1. Visi aukščiai nurodyti nuo baigtinio grindų lygio.
2. **Visi matmenys projektiniai, PRIVALOMA tikslinti statybos metu.**
3. Visus pakeitimus derinti su projekto vadovu/dizaineriu ir Projekto priežiūra atliekančia įmone.
4. Planus būtina spausdinti ant A3 formato ir spalvotai, kitaip informacija bus neįskaitoma.

Atestato Nr.



ARCH. L.MACKEVIČIUS | TEL.: 865062705 | Linas@elmarsa.eu | www.elmarsa.eu

BM NR. 000058

PV	Linus Mackevičius	2024-09
ID	Lolita Gudonytė	2024-09

OBJEKTAS

Biržų „Aušros“ pagrindinė mokykla

mastelis

1:25

BRĖŽINYS:

Mokymosi erdvės lamelių detalizacija 1

Laida

0

Etapas

UŽSAKOVAS:

BRĖŽINIO ŽYMUO:

BA-24-0916

BRĖŽINIO DATA:

2024-11-12

Lapas Lapų

41 0

TDP

Biržų "Aušros" pagrindinė mokykla

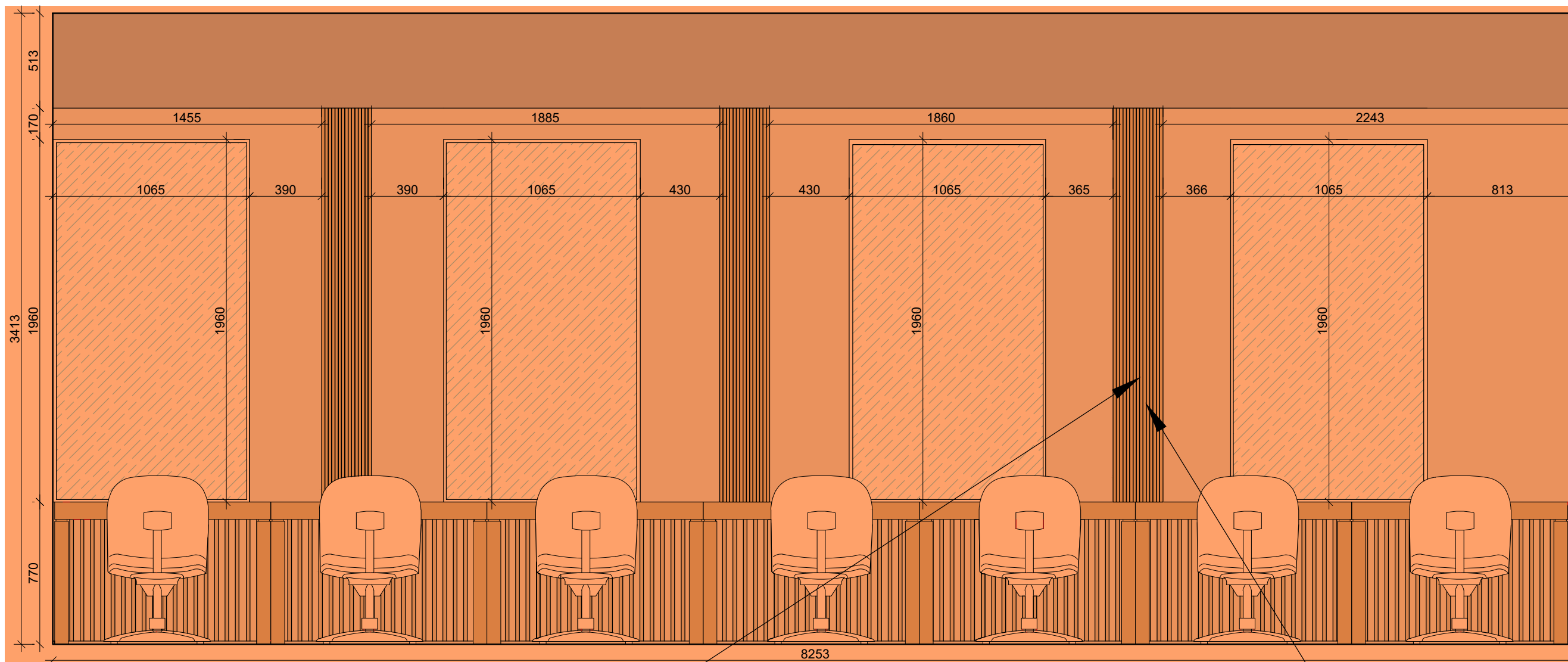

TRUKMĖ LMDP Amber Urban Oak,
K006PW
Prekės kodas: 818K006PW101

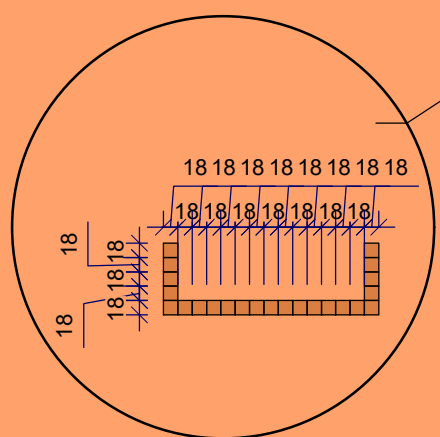

Mokymosi erdvės lamelių detalizacija iš viršaus
2 (išdidinta)

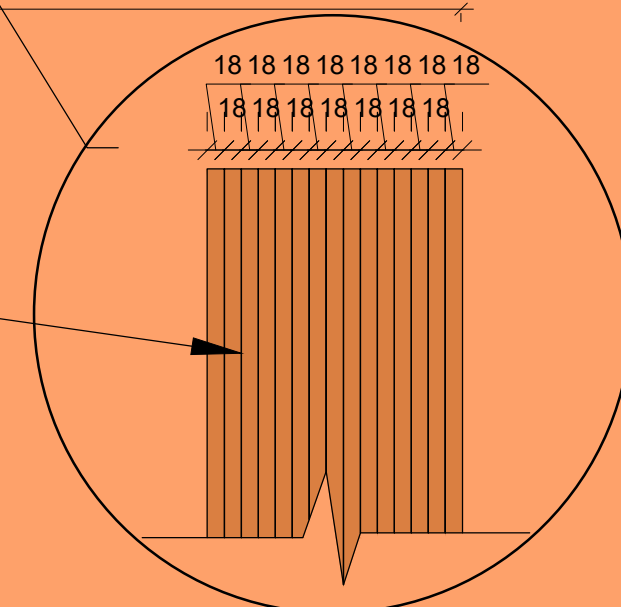
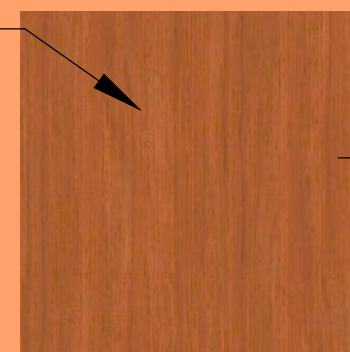

Mokymosi erdvės lamelių detalizacija2 (išdidinta)

PASTABOS:

1. Visi aukščiai nurodyti nuo baigtinio grindų lygio.
2. **Visi matmenys projektiniai, PRIVALOMA tikslinti statybos metu.**
3. Visus pakeitimus derinti su projekto vadovu/dizaineriu ir Projekto priežiūra atliekančia įmone.
4. Planus būtina spausdinti ant A3 formato ir spalvotai, kitaip informacija bus neįskaitoma.

Atestato Nr.	 <small>ARCH. L.MACKEVICIUS TEL.: 865062705 Linas@elmarsa.eu www.elmarsa.eu</small>			OBJEKTAS		mastelis
				Biržų „Aušros“ pagrindinė mokykla		
BM NR. 000058	PV	Linus Mackevičius	2024-09	BRĖŽINYS:		Laida
	ID	Lolita Gudonytė	2024-09	Mokymosi erdvės lamelių detalizacija 2		0
Etapas	UŽSAKOVAS:			BRĖŽINIO ŽYMUO:	BRĖŽINIO DATA:	Lapas
TDP	Biržų "Aušros" pagrindinė mokykla			BA-24-0916	2024-11-12	Lapų 0